

# Instructions for use

## WASHING MACHINE

GB

GB

English,1

GR

ΕΛΛΗΝΙΚΑ,13

ES

Español,25

PT

Português,37

**PWE 8128 W**

### Contents

#### Installation, 2-3

Unpacking and levelling  
Connecting the electricity and water supplies  
The first wash cycle  
Technical data

#### Description of the washing machine, 4-5

Control panel  
Display

#### Running a wash cycle, 6

#### Wash cycles and options, 7

Table of programmes and wash cycles  
Wash options

#### Detergents and laundry, 8

Detergent dispenser drawer  
Preparing the laundry  
Special wash cycles

#### Precautions and advice, 9

General safety  
Disposal  
Opening the porthole door manually

#### Care and maintenance, 10

Cutting off the water and electricity supplies  
Cleaning the washing machine  
Cleaning the detergent dispenser drawer  
Cleaning the pump  
Checking the water inlet hose

#### Troubleshooting, 11

#### Service, 12

# Installation

GB

! This instruction manual should be kept in a safe place for future reference. If the washing machine is sold, transferred or moved, make sure that the instruction manual remains with the machine so that the new owner is able to familiarise himself/herself with its operation and features.

! Read these instructions carefully: they contain vital information relating to the safe installation and operation of the appliance.

## Unpacking and levelling

### Unpacking

1. Remove the washing machine from its packaging.
2. Make sure that the washing machine has not been damaged during the transportation process. If it has been damaged, contact the retailer and do not proceed any further with the installation process.

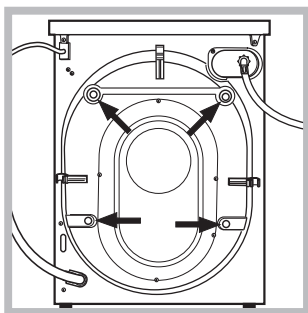

3. Remove the 4 protective screws (used during transportation) and the rubber washer with the corresponding spacer, located on the rear part of the appliance (see figure).

4. Close off the holes using the plastic plugs provided.
5. Keep all the parts in a safe place: you will need them again if the washing machine needs to be moved to another location.

! Packaging materials should not be used as toys for children.

### Levelling

1. Install the washing machine on a flat sturdy floor, without resting it up against walls, furniture cabinets or anything else.

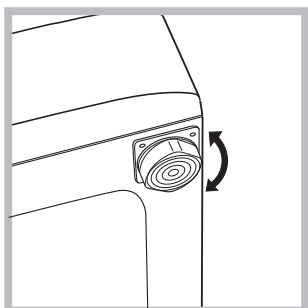

2. If the floor is not perfectly level, compensate for any unevenness by tightening or loosening the adjustable front feet (see figure); the angle of inclination, measured in relation to the worktop, must not exceed 2°.

Levelling the machine correctly will provide it with stability, help to avoid vibrations and excessive noise and prevent it from shifting while it is operating. If it is placed on carpet or a rug, adjust the feet in such a way as to allow a sufficient ventilation space underneath the washing machine.

## Connecting the electricity and water supplies

### Connecting the water inlet hose

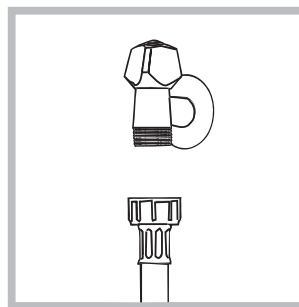

1. Connect the inlet hose by screwing it to a cold water tap using a 3/4 gas threaded connection (see figure). Before performing the connection, allow the water to run freely until it is perfectly clear.

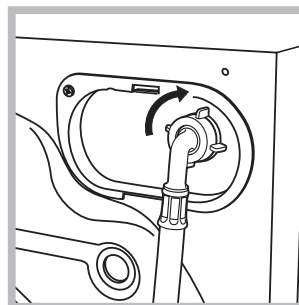

2. Connect the inlet hose to the washing machine by screwing it onto the corresponding water inlet of the appliance, which is situated on the top right-hand side of the rear part of the appliance (see figure).

3. Make sure that the hose is not folded over or bent.

! The water pressure at the tap must fall within the range of values indicated in the Technical data table (see next page).

! If the inlet hose is not long enough, contact a specialised shop or an authorised technician.

! Never use second-hand hoses.

! Use the ones supplied with the machine.

### Connecting the drain hose

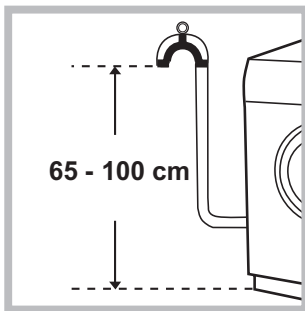

Connect the drain hose, without bending it, to a drain duct or a wall drain situated between 65 and 100 cm from the floor;

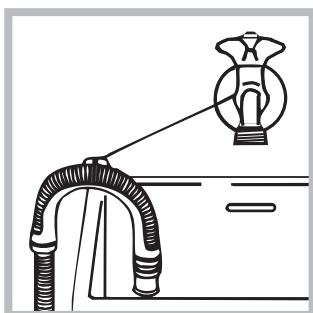

alternatively, place it over the edge of a basin, sink or tub, fastening the duct supplied to the tap (see *figure*). The free end of the hose should not be underwater.

! We advise against the use of hose extensions; if it is absolutely necessary, the extension must have the same diameter as the original hose and must not exceed 150 cm in length.

### Electrical connections

Before plugging the appliance into the electricity socket, make sure that:

- the socket is earthed and complies with all applicable laws;
- the socket is able to withstand the maximum power load of the appliance as indicated in the Technical data table (see *opposite*);
- the power supply voltage falls within the values indicated in the Technical data table (see *opposite*);
- the socket is compatible with the plug of the washing machine. If this is not the case, replace the socket or the plug.

! The washing machine must not be installed outdoors, even in covered areas. It is extremely dangerous to leave the appliance exposed to rain, storms and other weather conditions.

- ! When the washing machine has been installed, the electricity socket must remain within easy reach.
- ! Do not use extension cords or multiple sockets.



! The cable should not be bent or compressed.

! The power supply cable must only be replaced by authorised technicians.

Warning! The company shall not be held responsible in the event that these standards are not observed.

### The first wash cycle

Once the appliance has been installed, and before you use it for the first time, run a wash cycle with detergent and no laundry, using wash cycle number 2.

Technical data	
<b>Model</b>	PWE 8128 W
<b>Dimensions</b>	width 59.5 cm height 85 cm depth 62 cm
<b>Capacity</b>	between 1 and 8 kg
<b>Electrical connections</b>	please refer to the technical data plate applied to the machine
<b>Water connections</b>	maximum pressure 1 MPa (10 bar) minimum pressure 0.05 MPa (0.5 bar) drum capacity 62 litres
<b>Spin speed</b>	up to 1200 rpm
<b>Test wash cycles in compliance with regulation EN 60456</b>	wash cycle 2; temperature 60°C; performed with a 8 kg load.
 	This appliance conforms to the following European Community directives: - 89/336/EEC dated 03.05.89 (Electromagnetic Compatibility) and subsequent amendments - 2006/95/EC – 2006/95/EC (Low Voltage)

# Description of the washing machine

GB

## Control panel

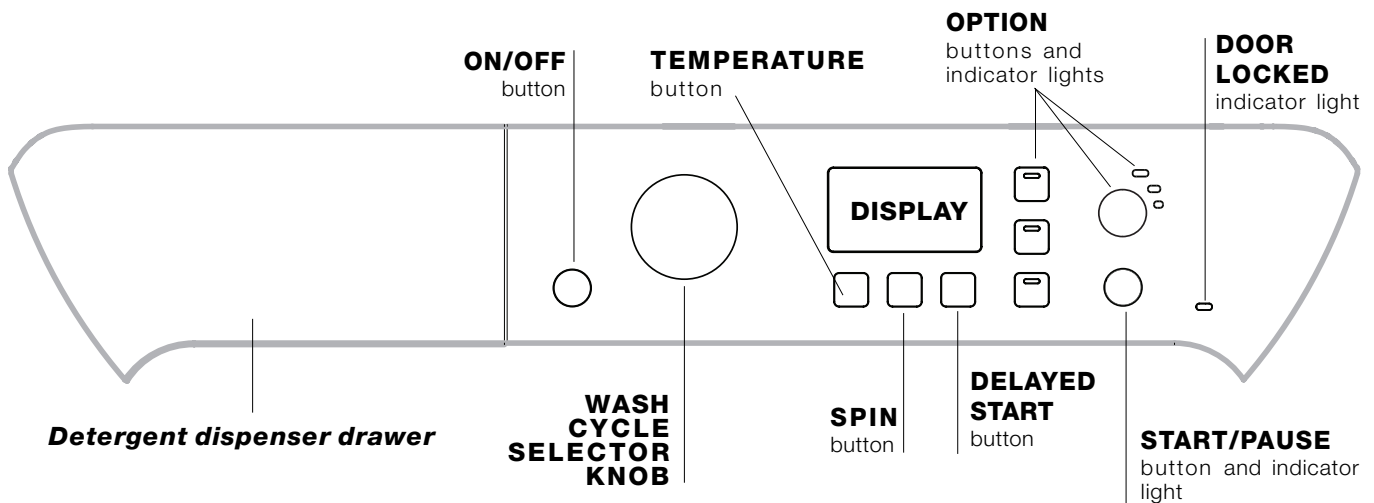

**Detergent dispenser drawer:** used to dispense detergents and washing additives ( see “Detergents and laundry”).

**ON/OFF**  button: press this briefly to switch the machine on or off. The START/PAUSE indicator light which flashes slowly in a blue colour shows that the machine is switched on. To switch off the washing machine during the wash cycle, press and hold the button for approximately 3 seconds; if the button is pressed briefly or accidentally the machine will not switch off.

If the machine is switched off during a wash cycle, this wash cycle will be cancelled.



**WASH CYCLE SELECTOR KNOB:** used to set the desired wash cycle (see “Table of programmes and wash cycles”).



**OPTION** buttons and indicator lights: press to select the available options. The indicator light corresponding to the selected option will remain lit.

**SPIN**  button: press to reduce or completely exclude the spin cycle; the value appears on the display.

**TEMPERATURE**  button: press to reduce or completely exclude the temperature; the value appears on the display.

**DELAYED START**  button: press to set a delayed start for the selected wash cycle; the delay period appears on the display.

**START/PAUSE**  button and indicator light: when the blue indicator light flashes slowly, press the button to start a wash cycle. Once the cycle has begun the indicator light will remain lit in a fixed manner. To pause the wash cycle, press the button again; the indicator light will flash in an amber colour. If the  symbol is not illuminated, the door may be opened. To start the wash cycle from the point at which it was interrupted, press the button again.

**DOOR LOCKED**  indicator light: The lit symbol indicates that the door is locked. To prevent any damage, wait until the symbol turns off before opening the door. To open the door while a cycle is in progress, press the START/PAUSE button; if the DOOR LOCKED  symbol is switched off the door may be opened.

### Standby mode

This washing machine, in compliance with new energy saving regulations, is fitted with an automatic standby system which is enabled after a few minutes if no activity is detected. Press the ON-OFF button briefly and wait for the machine to start up again.

## Display

GB

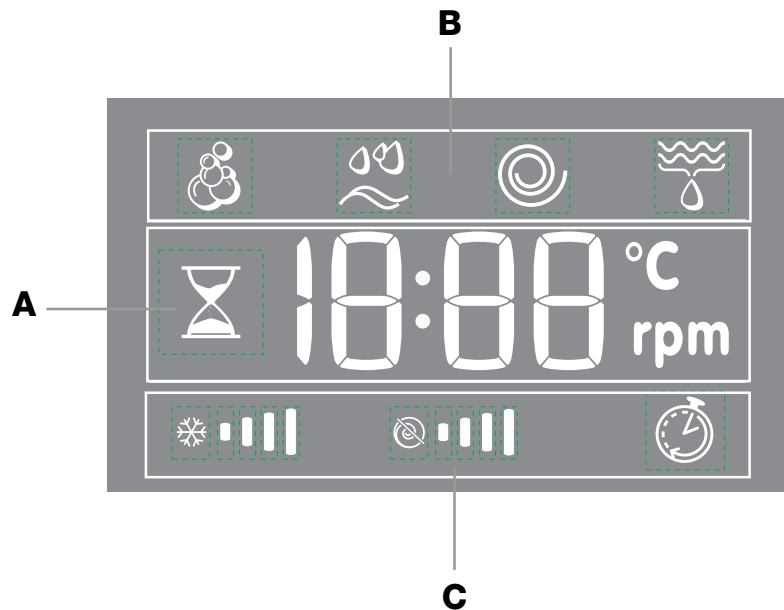





The display is useful when programming the machine and provides a great deal of information.

The duration of the available wash cycles and the remaining time of a running cycle appear in section **A**; if the DELAYED START option has been set, the countdown to the start of the selected wash cycle will appear. Pressing the corresponding button allows you to view the maximum spin speed and temperature values attained by the machine during the set wash cycle, or the values selected most recently, if these are compatible with the set wash cycle.

The hour-glass flashes while the machine is processing data, depending on the wash cycle and Smart level selected. After a maximum of 10 minutes, the “hour-glass” icon remains lit in a fixed manner and the final amount of time remaining is displayed. The hour-glass icon will then switch off approximately 1 minute after the final amount of time remaining has appeared.

The “wash cycle phases” corresponding to the selected wash cycle and the “wash cycle phase” of the running wash cycle appear in section **B**:

-  Main wash
-  Rinse
-  Spin
-  Drain

The icons corresponding to “temperature”, “spin” and “delayed start” (working from the left) are displayed in section **C**.

The “temperature” bars  indicate the maximum temperature level which may be selected for the set cycle.



The “spin” bars  indicate the maximum spin level which may be selected for the set cycle.



The “delay” symbol , when lit, indicates that the set “delayed start” value has appeared on the display.

# Running a wash cycle

GB

1. **SWITCH THE MACHINE ON.** Press the  button; the START/PAUSE indicator light will flash slowly in a blue colour.
2. **LOAD THE LAUNDRY.** Open the porthole door. Load the laundry, making sure you do not exceed the maximum load value indicated in the table of programmes and wash cycles on the following page.
3. **MEASURE OUT THE DETERGENT.** Pull out the detergent dispenser drawer and pour the detergent into the relevant compartments as described in “Detergents and laundry”.
4. **CLOSE THE DOOR.**
5. **SELECT THE WASH CYCLE.** Use the WASH CYCLE SELECTOR knob to select the desired wash cycle. A temperature and spin speed is set for each wash cycle; these values may be adjusted. The duration of the cycle will appear on the display.
6. **CUSTOMISE THE WASH CYCLE.** Use the relevant buttons:

 **Modify the temperature and/or spin speed.** The machine automatically displays the maximum temperature and spin speed values set for the selected cycle, or the most recently-used settings if they are compatible with the selected cycle. The temperature can be decreased by pressing the  button, until the cold wash “OFF” setting is reached. The spin speed may be progressively reduced by pressing the  button, until it is completely excluded (the “OFF” setting). If these buttons are pressed again, the maximum values are restored.

 **Setting a delayed start.**  
To set a delayed start for the selected cycle, press the corresponding button repeatedly until the required delay period has been reached. When this option has been activated, the  symbol lights up on the display. To remove the delayed start setting, press the button until the text “OFF” appears on the display.

**SMART**    **Modify the cycle settings.**

- Press the button to enable the option; the indicator light corresponding to the button will switch on.
- Press the button again to disable the option; the indicator light will switch off.

! If the selected option is not compatible with the set wash cycle, the indicator light will flash and the option will not be activated.

! If the selected option is not compatible with a previously selected one, the indicator light corresponding to the first function selected will flash and only the second option will be activated; the indicator light for the option which has been activated will be illuminated.

**Note:** if the SMART option has been selected, none of the incompatible options may be activated.

! The options may affect the recommended load value and/or the duration of the cycle.

7. **START THE WASH CYCLE.** Press the START/PAUSE button. The corresponding indicator light will turn blue, remaining lit in a fixed manner, and the door will be locked (the DOOR LOCKED  symbol will be lit). To change a wash cycle while it is in progress, **pause the washing machine** using the START/PAUSE button (the START/PAUSE indicator light will flash slowly in an amber colour); then select the desired cycle and press the START/PAUSE button again.

To open the door while a cycle is in progress, press the START/PAUSE button; if the DOOR LOCKED  symbol is switched off the door may be opened. Press the START/PAUSE button again to restart the wash cycle from the point at which it was interrupted.

8. **THE END OF THE WASH CYCLE.** This will be indicated by the text “END” on the display; when the DOOR LOCKED  symbol switches off the door may be opened. Open the door, unload the laundry and switch off the machine.

! If you wish to cancel a cycle which has already begun, press and hold the  button. The cycle will be stopped and the machine will switch off.

## Load balancing system

Before every spin cycle, to avoid excessive vibrations before every spin and to distribute the load in a uniform manner, the drum rotates continuously at a speed which is slightly greater than the washing rotation speed. If, after several attempts, the load is not balanced correctly, the machine spins at a reduced spin speed. If the load is excessively unbalanced, the washing machine performs the distribution process instead of spinning. To encourage improved load distribution and balance, we recommend small and large garments are mixed in the load.

**Table of programmes and wash cycles**

Wash cycles	Description of the wash cycle	Max. temp. (°C)	Max. speed (rpm)	Detergents				Max. load (kg)	Cycle duration	
				Pre-wash	Main wash	Bleach	Fabric softener			
<b>Smart cycles</b>										
1	<b>Cottons with Pre-wash:</b> extremely soiled whites.	90°	1200	•	•	-	•	8	The duration of the wash cycles can be checked on the display.	
2	<b>White Cottons:</b> extremely soiled whites.	90°	1200	-	•	•	•	8		
2	<b>White Cottons (1):</b> heavily soiled whites and resistant colours.	60°	1200	-	•	•	•	8		
2	<b>White Cottons (2):</b> heavily soiled whites and delicate colours.	40°	1200	-	•	•	•	8		
3	<b>Cottons:</b> heavily soiled whites and resistant colours.	60°	1200	-	•	•	•	8		
4	<b>Coloured Cottons(3):</b> lightly soiled whites and delicate colours.	40°	1200	-	•	•	•	8		
5	<b>Synthetics:</b> heavily soiled resistant colours.	60°	800	-	•	•	•	3,5		
6	<b>Jeans</b>	40°	800	-	•	-	•	4		
7	<b>Shirts</b>	40°	600	-	•	•	•	2		
8	<b>Mix-Cool 30':</b> to refresh lightly soiled garments quickly (not suitable for wool, silk and clothes which require washing by hand).	Cold water	800	-	•	-	•	3		
<b>Special cycles</b>										
9	<b>Wool:</b> for wool, cashmere, etc.	40°	600	-	•	-	•	2		
10	<b>Silk/Curtains:</b> for garments in silk and viscose, lingerie.	30°	0	-	•	-	•	2		
11	<b>Duvets</b>	30°	1000	-	•	-	•	3		
12	<b>Outwear</b>	30°	400	-	•	-	-	2,5		
13	<b>Sport Shoes</b>	30°	600	-	•	-	•	Max.2 paires		
<b>Partial cycles</b>										
	Rinse	-	1200	-	-	•	•	8		
	Spin	-	1200	-	-	-	-	8		
	Drain	-	0	-	-	-	-	8		

For all Test Institutes:  
 1) Test wash cycle in compliance with regulation EN 60456: select wash cycle 2 with a temperature of 60°C.  
 2) Long wash cycle for cottons: select wash cycle 2 with a temperature of 40.  
 3) Short wash cycle for cottons: select wash cycle 4 with a temperature of 40.

## Wash options

### SMART

The **SMART** option optimises washing to suit the quantity of laundry loaded into the machine, thereby reducing the overall wash cycle duration while minimising water and energy consumption. Press the **SMART** button to select the type of wash cycle desired:

**Intensive:** vigorous wash cycle for garments with a heavy soil level.

**4 You:** standard wash cycle for garments with a normal soil level.

**Fast:** quick wash cycle for garments with a light soil level.

! This may only be used in conjunction with wash cycles 1, 2, 3, 4, 5 (all three levels) and 6, 7, 8 (**4 You** and **Fast** levels).

### Extra Rinse

By selecting this option, the efficiency of the rinse is increased and optimal detergent removal is guaranteed. It is particularly useful for sensitive skin.

! It cannot be used in conjunction with wash cycles 8, , .

### Easy iron

By selecting this function, the wash and spin cycles will be modified in order to reduce the formation of creases. At the end of the cycle the washing machine will perform slow rotations of the drum, while the EASY IRON and START/PAUSE indicator lights will flash (blue and orange respectively). To end the cycle, press the START/PAUSE button or the EASY IRON button. For wash cycles number 10-12, the

machine will end the cycle while the laundry is soaking; the EASY IRON and START/PAUSE indicator lights will flash. To drain the water so that the laundry may be removed, press the START/PAUSE button or the EASY IRON button.

! It cannot be used in conjunction with wash cycles 8, 9, 13, , .

### Stain removal

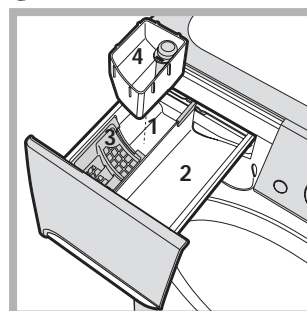

This function is particularly useful for the removal of stubborn stains. Insert extra compartment 4 (supplied with the appliance) into compartment 1. When pouring in the bleach, be careful not to exceed the "max" level marked on the central pivot (see figure). To bleach laundry with no other

washing action, pour the bleach into extra compartment 4, select the "Rinse" cycle and activate the "Stain removal" option . To bleach during a wash cycle, pour in the detergent and any fabric softener you wish to use, select the desired wash cycle and enable the "Stain removal" option. The use of extra compartment 4 excludes the pre-wash function.

! It cannot be used in conjunction with wash cycles 1, 6, 8, 9, 10, 11, 12, 13, , .

# Detergents and laundry

GB

## Detergent dispenser drawer

Successful washing results also depend on the correct dose of detergent: adding too much detergent will not necessarily result in a more efficient wash, and may in fact cause build up on the inside of your appliance and contribute to environmental pollution.

! Do not use hand washing detergents; they create too much foam.

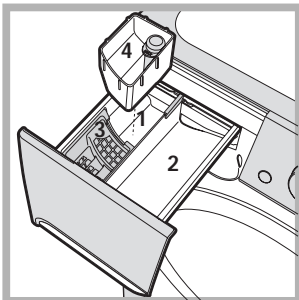

Open the detergent dispenser drawer and pour in the detergent or washing additive, as follows.

### Compartment 1: Pre-wash detergent (powder)

Before pouring in the detergent, make sure that extra compartment 4 has been removed.

### Compartment 2: Washing detergent (powder or liquid)

Liquid detergent should only be poured in immediately prior to the start of the wash cycle.

### Compartment 3: Additives (fabric softeners, etc.)

The fabric softener should not overflow the grid.

### extra compartment 4: Bleach

## Preparing the laundry

- Divide the laundry according to:
  - the type of fabric/the symbol on the label
  - the colours: separate coloured garments from whites.
- Empty all garment pockets and check the buttons.
- Do not exceed the listed values, which refer to the weight of the laundry when dry:
  - Durable fabrics: max. 8 kg
  - Synthetic fabrics: max. 3,5 kg
  - Delicate fabrics: max. 2 kg
  - Wool: max. 2 kg
  - Silk: max. 2 kg

### How much does your laundry weigh?

- 1 sheet 400-500 g
- 1 pillow case 150-200 g
- 1 tablecloth 400-500 g
- 1 bathrobe 900-1,200 g
- 1 towel 150-250 g

## Special wash cycles

**Jeans:** turn the garments inside out before washing and use liquid detergent. Use wash cycle **6**.

**Shirts:** use special wash cycle **7** to wash shirts in various fabrics and colours.

It guarantees maximum care is taken of the garments and minimises the formation of creases.

**Mix-Cool 30':** this wash cycle was designed to wash lightly soiled garments quickly: it lasts just 30 minutes and therefore saves both energy and time. By selecting wash cycle **8**, it is possible to wash different fabrics (except for wool and silk items) using a cold cycle, up to a maximum load of 3 kg.

**Wool:** wash cycle **9** can be used to wash all woollen garments in the machine, even those carrying the "hand wash only"  label. To achieve the best results, use a special detergent and do not exceed the maximum load of 2 kg.

**Silk:** use special wash cycle **10** to wash all silk garments. We recommend the use of special detergent which has been designed to wash delicate clothes.

**Curtains:** we recommend you fold the curtains and place them in a pillow case or mesh bag. Use wash cycle **10**.

**Duvets:** to wash double or single duvets (the weight of which should not exceed 3 kg), cushions or clothes padded with goose down such as puffer jackets, use the special wash cycle number **11** "Duvets". We recommend that duvets are placed in the drum with their edges folded inwards (*see figure*) and that no more than  $\frac{3}{4}$  of the total volume of the drum is used.

To achieve the best results, we recommend that a liquid detergent is used and placed inside the detergent dispenser drawer.

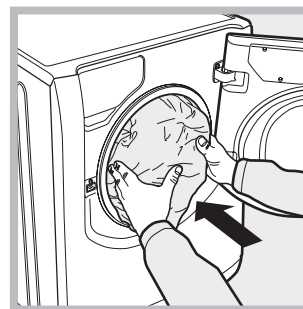

**Outwear** (wash cycle **12**): is studied for washing water-repellent fabrics and winter jackets (e.g. Gore-Tex, polyester, nylon); for best results, use a liquid detergent and dosage suitable for a half-load; pre-treat necks, cuffs and stains if necessary; do not use softeners or detergents containing softeners. *Stuffed duvets cannot be washed with this programme.*

**Sport Shoes** (wash cycle **13**): is for washing sports shoes; for best results, do not wash more than 2 pairs simultaneously.

! This washing machine was designed and constructed in accordance with international safety regulations. The following information is provided for safety reasons and must therefore be read carefully.

## General safety

- This appliance was designed for domestic use only.
- The washing machine must only be used by adults, in accordance with the instructions provided in this manual.
- Do not touch the machine when barefoot or with wet or damp hands or feet.
- Do not pull on the power supply cable when unplugging the appliance from the electricity socket. Hold the plug and pull.
- Do not open the detergent dispenser drawer while the machine is in operation.
- Do not touch the drained water as it may reach extremely high temperatures.
- Never force the porthole door. This could damage the safety lock mechanism designed to prevent accidental opening.
- If the appliance breaks down, do not under any circumstances access the internal mechanisms in an attempt to repair it yourself.
- Always keep children well away from the appliance while it is operating.
- The door can become quite hot during the wash cycle.
- If the appliance has to be moved, work in a group of two or three people and handle it with the utmost care. Never try to do this alone, because the appliance is very heavy.
- Before loading laundry into the washing machine, make sure the drum is empty.

## Disposal

- Disposing of the packaging materials: observe local regulations so that the packaging may be re-used.
- The European Directive 2002/96/EC relating to Waste Electrical and Electronic Equipment (WEEE) states that household appliances should not be disposed of using the normal solid urban waste cycle. Exhausted appliances should be collected separately in order to optimise the cost of re-using and recycling the materials inside the machine, while preventing potential damage to the atmosphere and to public health. The crossed-out dustbin is marked on all products to remind the owner of their obligations regarding separated waste collection. For more information relating to the correct disposal of household appliances, owners should contact their local authorities or appliance dealer.

## Opening the porthole door manually

In the event that it is not possible to open the porthole door due to a powercut, and if you wish to remove the laundry, proceed as follows:

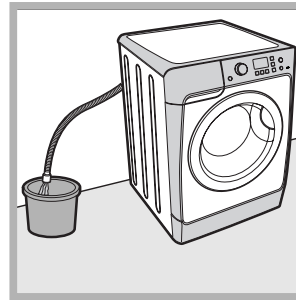

1. Remove the plug from the electrical socket.
2. Make sure the water level inside the machine is lower than the door opening; if it is not, remove excess water using the drain hose, collecting it in a bucket as indicated in the figure.

3. Remove the cover panel on the lower front part of the washing machine (see overleaf).

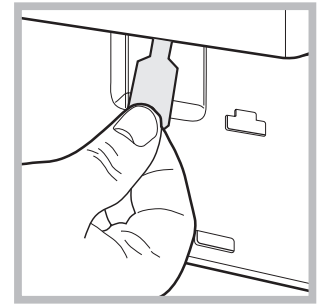
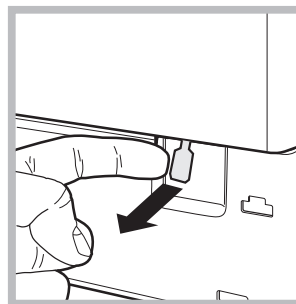

4. Pull outwards using the tab as indicated in the figure, until the plastic tie-rod is freed from its stop position; pull downwards and open the door at the same time.

5. Reposition the panel, making sure the hooks are securely in place before you push it onto the appliance.

# Care and maintenance

GB

## Cutting off the water and electricity supplies

- Turn off the water tap after every wash cycle. This will limit wear on the hydraulic system inside the washing machine and help to prevent leaks.
- Unplug the washing machine when cleaning it and during all maintenance work.

## Cleaning the washing machine

The outer parts and rubber components of the appliance can be cleaned using a soft cloth soaked in lukewarm soapy water. Do not use solvents or abrasives.

## Cleaning the detergent dispenser drawer

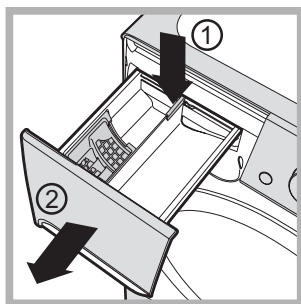

To remove the drawer, press lever (1) and pull the drawer outwards (2) (see figure).

Wash it under running water; this procedure should be repeated frequently.

## Cleaning the pump

The washing machine is fitted with a self-cleaning pump which does not require any maintenance. Sometimes, small items (such as coins or buttons) may fall into the protective pre-chamber at the base of the pump.

! Make sure the wash cycle has finished and unplug the appliance.

To access the pre-chamber:

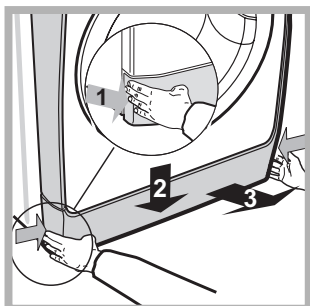

1. Take off the cover panel on the front of the machine by first pressing it in the centre and then pushing downwards on both sides until you can remove it (see figures).

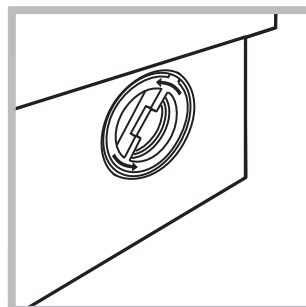

2. Unscrew the lid by rotating it anti-clockwise (see figure): a little water may trickle out. This is perfectly normal.

3. Clean the inside thoroughly.

4. Screw the lid back on.

5. Reposition the panel, making sure the hooks are securely in place before you push it onto the appliance.

## Checking the water inlet hose

Check the inlet hose at least once a year. If there are any cracks, it should be replaced immediately: during the wash cycles, water pressure is very strong and a cracked hose could easily split open.

! Never use second-hand hoses.

Your washing machine could occasionally fail to work. Before contacting the Technical Assistance Service (see “Service”), make sure that the problem cannot be not solved easily using the following list.

**Problem:****Possible causes / Solutions:**

**The washing machine does not switch on.**

- The appliance is not plugged into the socket fully, or not enough to make contact.
- There is no power in the house.

**The wash cycle does not start.**

- The washing machine door is not closed properly.
- The ON/OFF button has not been pressed.
- The START/PAUSE button has not been pressed.
- The water tap has not been opened.
- A delayed start has been set.

**The washing machine does not fill with water (the text “H2O” flashes on the display).**

- The water inlet hose is not connected to the tap.
- The hose is bent.
- The water tap has not been opened.
- There is no water supply in the house.
- The pressure is too low.
- The START/PAUSE button has not been pressed.

**The washing machine continuously takes in and drains water.**

- The drain hose is not fitted at a height between 65 and 100 cm from the floor (see “Installation”).
- The free end of the hose is under water (see “Installation”).
- The wall drainage system is not fitted with a breather pipe.

If the problem persists even after these checks, turn off the water tap, switch the appliance off and contact the Technical Assistance Service. If the dwelling is on one of the upper floors of a building, there may be problems relating to water drainage, causing the washing machine to fill with water and drain continuously. Special anti-draining valves are available in shops and help to prevent this inconvenience.

**The washing machine does not drain or spin.**

- The wash cycle does not include draining: some cycles require the draining process to be enabled manually.
- The EASY IRON option is enabled: To complete the wash cycle, press the START/PAUSE button (see “Wash cycles and options”).
- The drain hose is bent (see “Installation”).
- The drainage duct is clogged.

**The washing machine vibrates a lot during the spin cycle.**

- The drum was not unlocked correctly during installation (see “Installation”).
- The washing machine is not level (see “Installation”).
- The washing machine is trapped between cabinets and walls (see “Installation”).

**The washing machine leaks.**

- The water inlet hose is not screwed on properly (see “Installation”).
- The detergent dispenser drawer is blocked (for cleaning instructions, see “Care and maintenance”).
- The drain hose is not fixed properly (see “Installation”).

**The “option” and START/PAUSE indicator lights flash rapidly and an error code appears on the display (e.g.: F-01, F-..).**

- Switch off the machine and unplug it, wait for approximately 1 minute and then switch it back on again.  
If the problem persists, contact the Technical Assistance Service.

**There is too much foam.**

- The detergent is not suitable for machine washing (it should display the text “for washing machines” or “hand and machine wash”, or the like).
- Too much detergent was used.

# Service

---

GB

## **Before contacting the Technical Assistance Service:**

- Check whether you can solve the problem alone (see “*Troubleshooting*”).
- Restart the wash cycle to check whether the problem has been solved.
- If this is not the case, contact an authorised Technical Assistance Centre.

! Always request the assistance of authorised technicians.

## **Have the following information to hand:**

- the type of problem;
- the appliance model (Mod.);
- the serial number (S/N).

This information can be found on the data plate applied to the rear of the washing machine, and can also be found on the front of the appliance by opening the door.

GR

Ελληνικά

PWE 8128 W

## Περιεχόμενα

### Εγκατάσταση, 14-15

Αποσυσκευασία και οριζοντίωση  
Υδραυλικές και ηλεκτρικές συνδέσεις  
Πρώτος κύκλος πλυσίματος  
Τεχνικά στοιχεία

### Περιγραφή του πλυντηρίου, 16-17

Ταμπλό ελέγχου  
Οθόνη

### Πως διενεργείται ένας κύκλος πλυσίματος, 18

### Προγράμματα και δυνατότητες, 19

Πίνακας των Προγραμμάτων  
Δυνατότητες πλυσίματος

### Απορρυπαντικά και μπουγάδα, 20

Θήκη απορρυπαντικών  
Προετοιμασία της μπουγάδας  
Ειδικά προγράμματα

### Προφυλάξεις και συμβουλές, 21

Γενική ασφάλεια  
Διάθεση  
Χειρονακτικό άνοιγμα της πόρτας

### Συντήρηση και φροντίδα, 22

Αποκλεισμός νερού και ηλεκτρικού ρεύματος  
Καθαρισμός του πλυντηρίου  
Καθαρισμός του συρταριού απορρυπαντικών  
Καθαρισμός της αντλίας  
Έλεγχος του σωλήνα τροφοδοσίας του νερού

### Ανωμαλίες και λύσεις, 23

### Υποστήριξη, 24

GR

# Εγκατάσταση

GR

! Είναι σημαντικό να διατηρήσετε το εγχειρίδιο αυτό για να μπορείτε να το συμβουλευέστε οποιαδήποτε στιγμή. Σε περίπτωση πώλησης, παραχώρησης ή μετακόμισης, βεβαιωθείτε ότι παραμένει μαζί με το πλυντήριο για να πληροφορεί τον νέο ιδιοκτήτη για τη λειτουργία και τις σχετικές προειδοποιήσεις.

! Διαβάστε προσεκτικά τις οδηγίες: υπάρχουν σημαντικές πληροφορίες για την εγκατάσταση, τη χρήση και την ασφάλεια.

## Αποσυσκευασία και οριζοντίωση

### Αποσυσκευασία

1. Αποσυσκευάστε το πλυντήριο.
2. Ελέγξτε αν το πλυντήριο έχει υποστεί ζημιές κατά τη μεταφορά. Αν έχει υποστεί ζημιές μην το συνδέετε και επικοινωνήστε με τον μεταπωλητή.

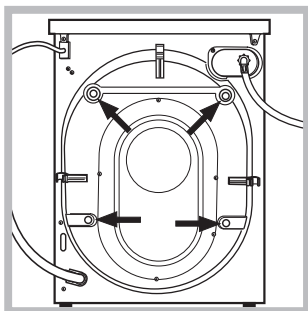

3. Αφαιρέστε τις 4 βίδες προστασίας για τη μεταφορά και το λαστιχάκι με το σχετικό διαχωριστικό, που βρίσκονται στο πίσω μέρος (βλέπε εικόνα).

4. Κλείστε τις οπές με τα πλαστικά πώματα που σας παρέχονται.
5. Διατηρείστε και τα τρία τεμάχια: αν το πλυντήριο χρειαστεί να μεταφερθεί, θα πρέπει να ξαναμονταριστούν.

! Οι συσκευασίες δεν είναι παιχνίδια για μικρά παιδιά.

### Ευθυγράμμιση

1. Εγκαταστήστε το πλυντήριο σε ένα δάπεδο επίπεδο και ανθεκτικό, χωρίς να το ακουμπήσετε σε τοίχους, έπιπλα ή άλλο.

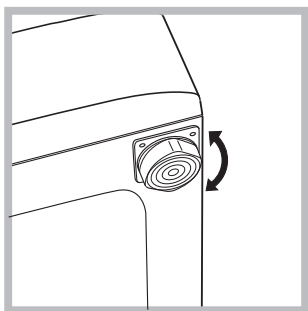

2. Αν το δάπεδο δεν είναι απόλυτα οριζοντιωμένο, αντισταθμίστε τις ανωμαλίες βιδώνοντας ή ξεβιδώνοντας τα πρόσθια ποδαράκια (βλέπε εικόνα). Η γωνία κλίσης, μετρημένη στην επιφάνεια εργασίας, δεν πρέπει να ξεπερνάει τις 2°.

Μια φροντισμένη οριζοντίωση προσδίδει σταθερότητα στη μηχανή και αποσοβεί δονήσεις, θορύβους και μετατοπίσεις κατά τη λειτουργία. Σε περίπτωση μοκέτας ή τάπητα, ρυθμίστε τα ποδαράκια έτσι ώστε να υφίσταται κάτω από το πλυντήριο αρκετός χώρος για τον αερισμό.

## Υδραυλικές και ηλεκτρικές συνδέσεις

### Σύνδεση του σωλήνα τροφοδοσίας του νερού

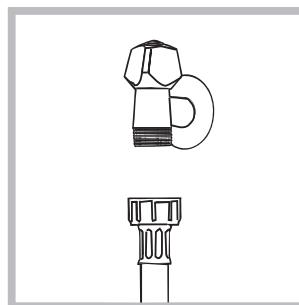

1. Συνδέστε το σωλήνα τροφοδοσίας βιδώνοντας τον σε ένα κρουνού κρύου νερού με στόμιο σπειρώματος 3/4 gas (βλέπε εικόνα). Πριν τη σύνδεση, αφήστε να τρέξει το νερό μέχρι να γίνει διαυγές.

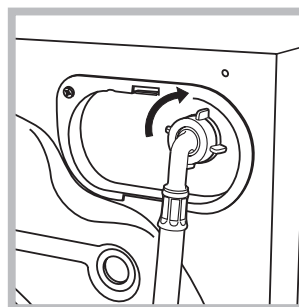

2. Συνδέστε το σωλήνα τροφοδοσίας στο πλυντήριο βιδώνοντας τον στην αντίστοιχη είσοδο νερού, στο πίσω μέρος επάνω δεξιά (βλέπε εικόνα)

3. Προσέξτε ώστε στο σωλήνα να μην υπάρχουν ούτε πτυχώσεις, ούτε στενώσεις.

! Η πίεση νερού του κρουνού πρέπει να κυμαίνεται μεταξύ των τιμών του πίνακα Τεχνικά στοιχεία (βλέπε σελίδα δίπλα).

! Αν το μήκος του σωλήνα τροφοδοσίας δεν επαρκεί, απευθυνθείτε σε ένα ειδικευμένο κατάστημα ή σε εξουσιοδοτημένο τεχνικό.

! Μη χρησιμοποιείτε ποτέ χρησιμοποιημένους σωλήνες.

! Χρησιμοποιείτε εκείνους που σας παρέχονται με τη μηχανή.

### Σύνδεση του σωλήνα αδειάσματος

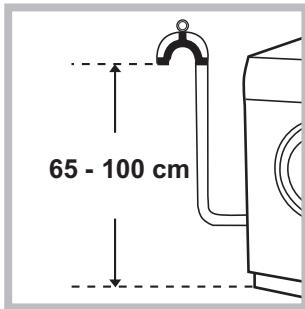

Συνδέστε το σωλήνα αδειάσματος, χωρίς να τον διπλώσετε, σε μια σωλήνωση αδειάσματος ή σε μια παροχέτευση επιτοίχια σε ύψος από το έδαφος μεταξύ 65 και 100 cm.

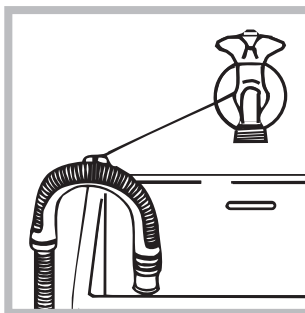

Ή στηρίξτε τον στο χείλος ενός νιπτήρα ή μιας λεκάνης, δένοντας τον οδηγό που σας παρέχεται στον κρουνό (βλέπε εικόνα). Το ελεύθερο άκρο του σωλήνα αδειάσματος δεν πρέπει να παραμένει βυθισμένο

στο νερό.

! Δεν συνιστάται η χρήση προεκτάσεων σωλήνων. Αν απαιτείται, η προέκταση πρέπει να έχει την ίδια διάμετρο του αρχικού σωλήνα και να μην ξεπερνάει τα 150 cm.

### Ηλεκτρική σύνδεση

Πριν εισάγετε το βύσμα στην ηλεκτρική πρίζα, βεβαιωθείτε ότι:

- η πρίζα διαθέτει γείωση και τηρεί τις εκ του νόμου προδιαγραφές.
- Η πρίζα να είναι σε θέση να υποφέρει το μέγιστο φορτίο ισχύος της μηχανής, που αναφέρεται στον πίνακα Τεχνικών στοιχείων (βλέπε δίπλα).
- Η τάση τροφοδοσίας να κυμαίνεται μεταξύ των τιμών που αναφέρονται στον πίνακα Τεχνικών στοιχείων (βλέπε δίπλα).
- Η πρίζα να είναι συμβατή με το βύσμα του πλυντηρίου. Σε αντίθετη περίπτωση, αντικαταστήστε την πρίζα ή το βύσμα.

! Το πλυντήριο δεν εγκαθίσταται σε ανοιχτό χώρο, ακόμη και αν ο χώρος είναι καλυμμένος, διότι είναι πολύ επικίνδυνο να το αφήνετε εκτεθειμένο σε βροχή και κακοκαιρία.

! Με την εγκατάσταση του πλυντηρίου, η πρίζα ρεύματος πρέπει να είναι εύκολα προσβάσιμη.

! Μη χρησιμοποιείτε προεκτάσεις και πολύπριζα.

! Το καλώδιο δεν πρέπει να φέρει πτυχές ή να είναι συμπιεσμένο.

! Το καλώδιο τροφοδοσίας πρέπει να αντικαθίσταται μόνο από εξουσιοδοτημένους τεχνικούς.

Προσοχή! Η επιχείρηση αποποιείται κάθε ευθύνης σε περίπτωση που δεν τηρούνται αυτοί οι κανόνες.

### Πρώτος κύκλος πλυσίματος

Μετά την εγκατάσταση, πριν τη χρήση, διενεργήστε ένα κύκλο πλυσίματος με απορρυπαντικό και χωρίς ρούχα θέτοντας το πρόγραμμα 2.

Τεχνικά στοιχεία	
Μοντέλο	PWE 8128 W
Διαστάσεις	πλάτος cm 59,5 ύψος cm 85 βάθος cm 62
Χωρητικότητα	από 1 έως 8 kg
Ηλεκτρικές συνδέσεις	Βλέπε την πινακίδα χαρακτηριστικών επί της μηχανής
Συνδέσεις νερού	μέγιστη πίεση 1 MPa (10 bar) ελάχιστη πίεση 0,05 MPa (0,5 bar) χωρητικότητα του κάδου 62 λίτρα
Ταχύτητα στυψίματος	Μέχρι 1200 στροφές το λεπτό
Προγράμματα ελέγχου σύμφωνα με τον κανονισμό EN 60456	πρόγραμμα 2, θερμοκρασία 60°C, με 8 kg φορτίου.
  	Η συσκευή αυτή είναι σύμφωνη με τις ακόλουθες Κοινοτικές Οδηγίες: -89/336/CEE της 03/05/89 (Ηλεκτρομαγνητική Συμβατότητα) και μεταγενέστερες τροποποιήσεις - 2002/96/CE - 2006/95/EK (Συσκευές χαμηλής τάσης)

# Περιγραφή του πλυντηρίου

## Πίνακας ελέγχου

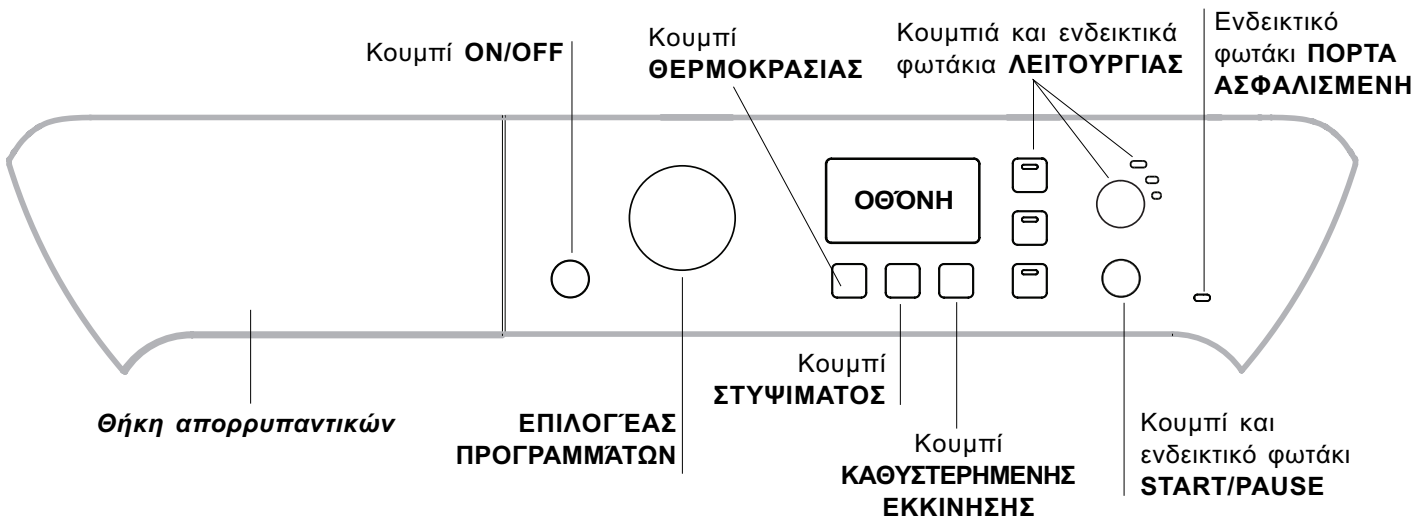

**Θήκη απορρυπαντικών:** για την προσθήκη απορρυπαντικών και πρόσθετων (βλέπε «Απορρυπαντικά και μπουγάδα»).

**Κουμπί ON/OFF** ☹: πιέστε για λίγο το κουμπί για να ανάψετε ή να σβήσετε τη μηχανή. Το ενδεικτικό φωτάκι START/PAUSE μπλε χρώματος που αναβοσβήνει αργά δείχνει ότι η μηχανή είναι αναμμένη. Για να σβήσετε το πλυντήριο κατά το πλύσιμο πρέπει να κρατάτε πατημένο το κουμπί πιο πολύ, περίπου 3 sec. Στιγμιαίο ή τυχαίο πάτημα δεν επιτρέπει το σβήσιμο της μηχανής. Το σβήσιμο της μηχανής κατά το πλύσιμο σε εξέλιξη ακυρώνει το ίδιο το πλύσιμο.

**ΕΠΙΛΟΓΕΑΣ ΠΡΟΓΡΑΜΜΑΤΩΝ:** Για να θέσετε το επιθυμητό πρόγραμμα (βλέπε τον «Πίνακα προγραμμάτων»).

**Κουμπιά και ενδεικτικά φωτάκια ΔΥΝΑΤΟΤΗΤΑΣ:** για να επιλέξετε τις διαθέσιμες δυνατότητες. Το ενδεικτικό φωτάκι το σχετικό με τη δυνατότητα που επελέγη θα παραμείνει αναμμένο.

**Κουμπί ΣΤΥΨΙΜΑΤΟΣ** ☹: πιέστε για να μειώσετε ή να αποκλείσετε τελείως το στύψιμο. Η τιμή φαίνεται στην οθόνη.

**Κουμπί ΘΕΡΜΟΚΡΑΣΙΑΣ** ☹: Πιέστε για να μειώσετε ή να αποκλείσετε τελείως τη θερμοκρασία. Η τιμή φαίνεται στην οθόνη.

**Κουμπί ΕΚΚΙΝΗΣΗΣ ΜΕ ΥΣΤΕΡΗΣΗ** ☹: πατήστε για να θέσετε μια εκκίνηση με υστέρηση του προεπιλεγμένου προγράμματος. Η καθυστέρηση υποδεικνύεται στην οθόνη.

**Κουμπί και ενδεικτικό φωτάκι START/PAUSE** ▷|||: όταν το μπλε ενδεικτικό φωτάκι αναβοσβήνει αργά, πατήστε το κουμπί για την εκκίνηση πλύσιματος. Με την εκκίνηση του κύκλου το ενδεικτικό φωτάκι σταθεροποιείται. Για να θέσετε μια παύση στο πλύσιμο, πατήστε εκ νέου το κουμπί. Το ενδεικτικό φωτάκι θα αναβοσβήνει με κεχριμπαρί χρώμα. Αν το σύμβολο ☹ δεν φωτίζεται, μπορείτε να ανοίξετε την πόρτα. Για να ξεκινήσει πάλι το πλύσιμο από το σημείο διακοπής, πατήστε εκ νέου το κουμπί.

**Ενδεικτικό φωτάκι Πόρτα ασφαλισμένη** ☹  
Το αναμμένο σύμβολο δείχνει ότι η πόρτα είναι μπλοκαρισμένη. Για την αποφυγή ζημιών πρέπει να περιμένετε να σβήσει το σύμβολο πριν ανοίξετε την πόρτα.  
Για να ανοίξετε την πόρτα ενώ είναι σε εξέλιξη ένας κύκλος πιέστε το κουμπί START/PAUSE. Αν το σύμβολο ΠΟΡΤΑ ΑΣΦΑΛΙΣΜΕΝΗ ☹ είναι σβηστό θα μπορείτε να ανοίξετε την πόρτα.

### Τρόπος stand by

Το πλυντήριο αυτό, σύμφωνα με τις νέες διατάξεις για την εξοικονόμηση ενέργειας, διαθέτει ένα σύστημα αυτόματου σβήσιματος (stand by) που τίθεται σε λειτουργία εντός μερικών λεπτών στην περίπτωση μη χρήσης. Πιέστε στιγμιαία το κουμπί ON-OFF και περιμένετε να ενεργοποιηθεί εκ νέου η μηχανή.

## ΟΘΟΝΗ

GR

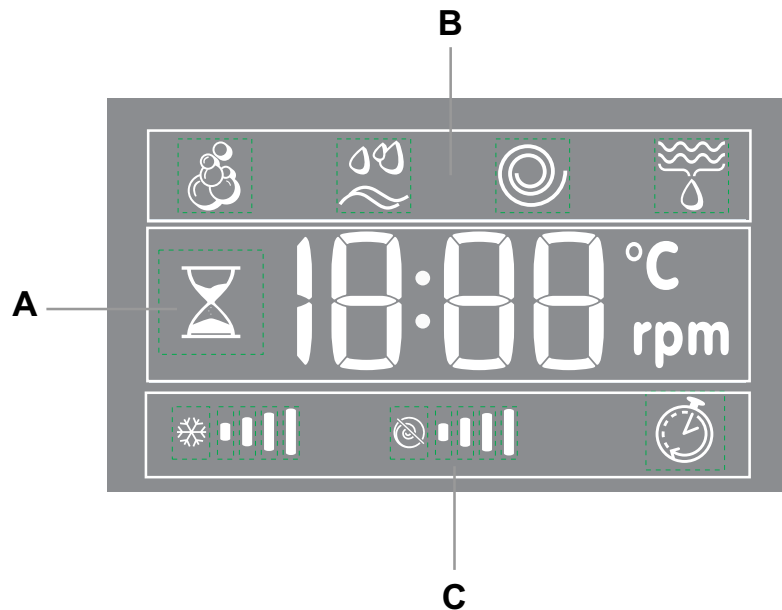

Η οθόνη είναι χρήσιμη για τον προγραμματισμό της μηχανής και παρέχει πολλαπλές πληροφορίες.

Στην ενότητα **A** απεικονίζεται η διάρκεια των διαφόρων διαθέσιμων προγραμμάτων και αφού έχει εκκινηθεί ο κύκλος, του υπολειπόμενου χρόνου για το τέλος αυτού. Στην περίπτωση που έχει τεθεί μια ΚΑΘΥΣΤΕΡΗΜΕΝΗ ΕΚΚΙΝΗΣΗ, απεικονίζεται ο χρόνος που υπολείπεται στην εκκίνηση του επιλεγμένου προγράμματος. Ακόμη, πιέζοντας το σχετικό πλήκτρο, απεικονίζονται οι μέγιστες τιμές της θερμοκρασίας και της ταχύτητας φυγοκέντρωσης που μπορεί να διενεργήσει η μηχανή με βάση το τεθέν πρόγραμμα ή τις τελευταίες επιλεγμένες τιμές αν είναι συμβατές με το επιλεγμένο πρόγραμμα.

Η κλεψύδρα αναβοσβήνει στη φάση που η μηχανή επεξεργάζεται τα δεδομένα με βάση το πρόγραμμα και το επιλεγμένο επίπεδο Smart. Μετά από 10 λεπτά το πολύ από την εκκίνηση το εικονίδιο «κλεψύδρας» σταθεροποιείται και απεικονίζεται ο οριστικά υπολειπόμενος χρόνος. Το εικονίδιο της κλεψύδρας θα σβήσει μετά από περίπου 1 λεπτό από την απεικόνιση του οριστικά υπολειπόμενου χρόνου.

Στην ενότητα **B** απεικονίζονται οι “φάσεις πλυσίματος” που προβλέπονται για τον επιλεγμένο κύκλο και με το πρόγραμμα εκκινηθέν η “φάση πλυσίματος” σε εξέλιξη:

- ☼ Πλύσιμο
- ☼ Ξέβγαλμα
- ☼ Στύψιμο
- ☼ Άδειασμα

Στην ενότητα **C** υπάρχουν, ξεκινώντας από αριστερά, τα εικονίδια τα σχετικά με τη “θερμοκρασία”, το “στύψιμο” και την “Καθυστερημένη εκκίνηση”.

Οι μπάρες “θερμοκρασίας” \*•••• δείχνουν το επίπεδο θερμοκρασίας το σχετικό με το μέγιστο επιλέξιμο για τον τεθέντα χρόνο.





Οι μπάρες “στυψίματος” \*•••• δείχνουν το επίπεδο στυψίματος το σχετικό με το μέγιστο επιλέξιμο για τον τεθέντα κύκλο.



Το σύμβολο “ΚΑΘΥΣΤΕΡΗΜΕΝΗ ΕΚΚΙΝΗΣΗ” ⌚ φωτισμένο δείχνει ότι στην οθόνη απεικονίζεται η τιμή της τεθείσας “Καθυστερημένης εκκίνηση”.

# Πως διενεργείται ένας κύκλος πλυσίματος

GR

1. **ΑΝΑΨΤΕ ΤΗ ΜΗΧΑΝΗ.** Πιέστε το κουμπί . Το ενδεικτικό φωτάκι START/PAUSE θα αναβοσβήνει αργά με μπλε χρώμα.
2. **ΦΟΡΤΩΣΗ ΡΟΥΧΩΝ.** Ανοίξτε την πόρτα. Φορτώστε τα ρούχα, προσέχοντας να μην ξεπεράσετε την ποσότητα φορτίου που υποδεικνύεται στον πίνακα προγραμμάτων της επόμενης σελίδας.
3. **ΔΟΣΟΛΟΓΙΑ ΤΟΥ ΑΠΟΡΡΥΠΑΝΤΙΚΟΥ.** Βγάλτε το συρτάρι και χύστε το απορρυπαντικό στις αντίστοιχες λεκανίτσες όπως εξηγείται στην “Απορρυπαντικά και μπουγάδα”.
4. **ΚΛΕΙΣΤΕ ΤΗΝ ΠΟΡΤΑ.**
5. **ΕΠΙΛΕΞΤΕ ΤΟ ΠΡΟΓΡΑΜΜΑ.** Επιλέξτε με τον επιλογέα ΠΡΟΓΡΑΜΜΑΤΩΝ το επιθυμητό πρόγραμμα. Σε αυτό αντιστοιχεί μια θερμοκρασία και μια ταχύτητα στύψιματος που μπορούν να τροποποιηθούν. Στην οθόνη θα εμφανιστεί η διάρκεια του κύκλου.
6. **ΕΞΑΤΟΜΙΚΕΥΣΗ ΤΟΥ ΚΥΚΛΟΥ ΠΛΥΣΙΜΑΤΟΣ.** Ενεργήστε στα σχετικά κουμπιά:

  **Τροποποιήστε τη θερμοκρασία ή/και το στύψιμο.** Η μηχανή απεικονίζει αυτόματα τις μέγιστες θερμοκρασία και στύψιμο που προβλέπονται για το τεθέν πρόγραμμα ή τις τελευταίες επιλεγείσες αν είναι συμβατές με το επιλεγμένο πρόγραμμα. Πατώντας το κουμπί  μειώνεται προοδευτικά η θερμοκρασία μέχρι το πλύσιμο σε κρύο νερό “OFF”. Πατώντας το κουμπί  μειώνεται προοδευτικά το στύψιμο μέχρι τον αποκλεισμό του “OFF”. Περαιτέρω πάτημα των κουμπιών επαναφέρει τις τιμές στις μέγιστες προβλεπόμενες.

 **Θέστε μια εκκίνηση με υστέρηση.**  
Για να θέσετε την εκκίνηση με υστέρηση του προεπιλεγμένου προγράμματος, πατήστε το σχετικό κουμπί μέχρι να επιτευχθεί ο χρόνος της επιθυμητής υστέρησης. Όταν η δυνατότητα αυτή είναι ενεργή, στην οθόνη φωτίζεται το σύμβολο . Για να απαλείψετε την εκκίνηση με υστέρηση πατήστε το κουμπί μέχρις ότου εμφανιστεί στην οθόνη η ένδειξη “OFF”.

**SMART**   **Τροποποιήστε τα χαρακτηριστικά του κύκλου.**



- Πατήστε το κουμπί για την ενεργοποίηση της δυνατότητας. Θα ανάψει το σχετικό ενδεικτικό φωτάκι.
- Πατήστε εκ νέου το κουμπί για την απενεργοποίηση της δυνατότητας. Το ενδεικτικό φωτάκι θα σβήσει.

! Αν η επιλεγμένη δυνατότητα δεν είναι συμβατή με το τεθέν πρόγραμμα, το ενδεικτικό φωτάκι θα αναβοσβήνει και η δυνατότητα δεν θα ενεργοποιηθεί.

! Αν η δυνατότητα που επελέγη δεν είναι συμβατή με μια άλλη προηγουμένως τεθείσα, το ενδεικτικό φωτάκι σχετικό με την πρώτη λειτουργία που επελέγη θα αναβοσβήνει και θα ενεργοποιηθεί μόνο η δεύτερη, το ενδεικτικό φωτάκι της ενεργής δυνατότητας θα φωτιστεί.

**Σημείωση:** αν είναι ενεργή η δυνατότητα SMART οποιαδήποτε άλλη δυνατότητα μη συμβατή δεν μπορεί να ενεργοποιηθεί.

! Οι δυνατότητες μπορούν να αλλάξουν το προτεινόμενο φορτίο ή/και τη διάρκεια του κύκλου.

7. **ΕΚΚΙΝΗΣΗ ΤΟΥ ΠΡΟΓΡΑΜΜΑΤΟΣ.** Πατήστε το κουμπί START/PAUSE. Το σχετικό ενδεικτικό φωτάκι θα φωτιστεί μπλε και η πόρτα θα μπλοκάρει (σύμβολο ΠΟΡΤΑ ΑΣΦΑΛΙΣΜΕΝΗ  αναμμένο). Για να αλλάξετε ένα πρόγραμμα ενώ είναι σε εξέλιξη ένας κύκλος, **θέστε το πλυντήριο σε παύση πιέζοντας** το κουμπί START/PAUSE (το ενδεικτικό φωτάκι START/PAUSE θα αναβοσβήνει αργά με κεχριμπαρι χρώμα). Κατόπιν επιλέξτε τον επιθυμητό κύκλο και πατήστε εκ νέου το κουμπί START/PAUSE. Για να ανοίξετε την πόρτα ενώ είναι σε εξέλιξη ένας κύκλος πιέστε το κουμπί START/PAUSE. Αν το σύμβολο ΠΟΡΤΑ ΑΣΦΑΛΙΣΜΕΝΗ  είναι σβηστό θα μπορείτε να ανοίξετε την πόρτα. Πατήστε εκ νέου το κουμπί START/PAUSE για να ξεκινήσει πάλι το πρόγραμμα από το σημείο διακοπής.

8. **ΤΕΛΟΣ ΤΟΥ ΠΡΟΓΡΑΜΜΑΤΟΣ.** Υποδεικνύεται από την ένδειξη “END” στην οθόνη, όταν το σύμβολο ΠΟΡΤΑ ΑΣΦΑΛΙΣΜΕΝΗ  σβήσει μπορείτε να ανοίξετε την πόρτα. Ανοίξτε την πόρτα, αδειάστε τα ρούχα και σβήστε τη μηχανή.

! Αν επιθυμείτε αν ακυρώσετε έναν ήδη εκκινηθέντα κύκλο, πατήστε επί μακρόν το κουμπί . Ο κύκλος θα διακοπεί και η μηχανή θα σβήσει.

## Σύστημα ισοστάθμισης του φορτίου

Πριν από κάθε στύψιμο, για να αποφύγετε δονήσεις υπερβολικές και για να κατανείμμε ομοιόμορφα το φορτίο, ο κάδος διενεργεί περιστροφές σε μια ταχύτητα ελαφρά ανώτερη εκείνης του πλυσίματος. Αν στο τέλος των διαδοχικών προσπαθειών το φορτίο δεν έχει ακόμη εξισορροπηθεί σωστά η μηχανή διενεργεί το στύψιμο σε μια ταχύτητα χαμηλότερη της προβλεπόμενης. Παρουσία υπερβολικής αστάθειας, το πλυντήριο διενεργεί την κατανομή αντί του στύψιματος. Για να ευνοηθεί καλύτερη κατανομή του φορτίου και της σωστής εξισορρόπησης συνιστάται η ανάμιξη ρούχων μεγάλων και μικρών διαστάσεων.

## Πίνακας των Προγραμμάτων

Προγράμματα	Περιγραφή του προγράμματος	Μέγιστη θερμοκρ. (°C)	Μέγιστη ταχύτητα (στροφές ανά λεπτό)	Απορρυπαντικά και πρόσθετα				Μέγιστο φορτίο (Kg)	Διάρκεια κύκλου	
				ΠΡΟ ΠΛΥΣ Η	ΠΛΥΣ ΙΜΟ	Λευκ αντι κό	μαλακτικό			
<b>Ημερήσια</b>										
1	<b>Βαμβακερά με Πρόπλυση:</b> Λευκά εξαιρετικά λερωμένα.	90°	1200	•	•	-	•	8	Μπορείτε να ελέγξετε τη διάρκεια των προγραμμάτων πλυσίματος στην οθόνη.	
2	<b>Βαμβακερά λευκά:</b> Λευκά ε ξαιρετικά λερωμένα.	90°	1200	-	•	•	•	8		
2	<b>Βαμβακερά λευκά (1):</b> Λευκά και χρωματιστά ανθεκτικά, πολύ λερωμένα.	60°	1200	-	•	•	•	8		
2	<b>Βαμβακερά λευκά (2):</b> Λευκά και χρωματιστά ευαίσθητα, πολύ λερωμένα.	40°	1200	-	•	•	•	8		
3	<b>Βαμβακερά:</b> Λευκά και χρωματιστά ανθεκτικά, πολύ λερωμένα.	60°	1200	-	•	•	•	8		
4	<b>Βαμβακερά Χρωματιστά (3):</b> Λευκά λίγο λερωμένα και ευαίσθητα χρώματα.	40°	1200	-	•	•	•	8		
5	<b>Συνθετικά:</b> Χρωματιστά ανθεκτικά, λίγο λερωμένα.	60°	800	-	•	•	•	3,5		
6	<b>Jeans</b>	40°	800	-	•	-	•	4		
7	<b>Πουκάμισα</b>	40°	600	-	•	•	•	2		
8	<b>Mix-Cool 30°:</b> Για το γρήγορο φρεσκάρισμα ρούχων ελαφρά λερωμένων (δεν ενδείκνυται για μάλλινα, μεταξωτά και ρούχα που πλένονται στο χέρι).	Άδειασμα	800	-	•	-	•	3		
<b>Ειδικά</b>										
9	<b>Μάλλινα:</b> Για μάλλινα, cachemire, κλπ.	40°	600	-	•	-	•	2		
10	<b>Μεταξωτά/ Κουρτίνες:</b> Για μεταξωτά ρούχα, βισκόζη, λινά.	30°	0	-	•	-	•	2		
11	<b>Παπλώματα:</b> Για ρούχα με εσωτερική επένδυση πούπουλων χήνας.	30°	1000	-	•	-	•	3		
12	<b>Outwear</b>	30°	400	-	•	-	-	2,5		
13	<b>Sport Shoes.</b>	30°	600	-	•	-	•	(MAX. 2 ζεύγη)		
<b>Επί μέρους</b>										
	<b>Ξέβγαλμα</b>	-	1200	-	-	•	•	8		
	<b>Στύψιμο</b>	-	1200	-	-	-	-	8		
	<b>Άδειασμα</b>	-	0	-	-	-	-	8		

Για όλα τα Test Institutes:

- 1) Πρόγραμμα ελέγχου σύμφωνα με την προδιαγραφή EN 60456: θέστε το πρόγραμμα 2 σε μια θερμοκρασία 60°C.
- 2) Πρόγραμμα βαμβακερών μακρύ: θέστε το πρόγραμμα 2 σε μια θερμοκρασία 40°C.
- 3) Πρόγραμμα βαμβακερών σύντομο: θέστε το πρόγραμμα 4 σε μια θερμοκρασία 40°C.

## Δυνατότητες πλυσίματος

### SMART

Η δυνατότητα SMART επιτρέπει τη βελτιστοποίηση του πλυσίματος σε συνάρτηση της ποσότητας μπουγάδας που πραγματικά φορτώνεται στη μηχανή, μειώνοντας τους χρόνους και τις καταναλώσεις νερού και ενέργειας. Πιέζοντας το κουμπί SMART μπορείτε επίσης να επιλέξετε τον επιθυμητό τύπο πλυσίματος:

**Intensive:** Ενεργητικό πλύσιμο για ρούχα πολύ λερωμένα.

**4 You:** σάνταρ πλύσιμο για ρούχα με συνήθη βρωμιά.

**Fast:** Γρήγορο πλύσιμο για ρούχα λίγο λερωμένα.

! Ενεργοποιείται μόνο στα προγράμματα 1, 2, 3, 4, 5 (και τα τρία επίπεδα) και 6, 7, 8 (επίπεδα **4 You** και **Fast**).

### Ξέτρα Ξέβγαλμα

Επιλέγοντας τη δυνατότητα αυτή αυξάνεται η αποτελεσματικότητα του ξεβγάλματος και εξασφαλίζεται η μέγιστη απομάκρυνση του απορρυπαντικού. Είναι χρήσιμη για επιδερμίδες ιδιαίτερα ευαίσθητες.

! Δεν ενεργοποιείται στα προγράμματα 8, , .

### Εύκολο σιδέρωμα

Επιλέγοντας τη λειτουργία αυτή, το πλύσιμο και το στύψιμο θα τροποποιηθούν κατάλληλα για τη μείωση σχηματισμού τσαλακωμάτων. Στο τέλος του κύκλου θα γίνουν αργές περιστροφές του κάδου. Το ενδεικτικό φωτάκι της δυνατότητας ΕΥΚΟΛΟ ΣΙΔΕΡΩΜΑ και της ΕΚΚΙΝΗΣΗΣ/ ΠΛΥΣΗΣ θα αναβοσβήνουν (το πρώτο μπλε, το δεύτερο κεκριματάρι). Για το πέρας του κύκλου πρέπει να πατήσετε το κουμπί START/PAUSE ή το κουμπί ΕΥΚΟΛΟ ΣΙΔΕΡΩΜΑ. Στο

πρόγραμμα 10-12 η μηχανή θα τελειώσει τον κύκλο με τη μπουγάδα σε μούλιασμα, το ενδεικτικό φωτάκι της λειτουργίας ΕΥΚΟΛΟ ΣΙΔΕΡΩΜΑ και εκείνο της ΕΚΚΙΝΗΣΗΣ/ ΠΛΥΣΗΣ θα αναβοσβήνουν. Για να αδειάσετε το νερό και να μπορείτε να βγάλετε την μπουγάδα πατήστε το κουμπί START/PAUSE ή το κουμπί ΕΥΚΟΛΟ ΣΙΔΕΡΩΜΑ.

! Δεν ενεργοποιείται στα προγράμματα 8, 9, 13, , .

### Ξελέκιασμα

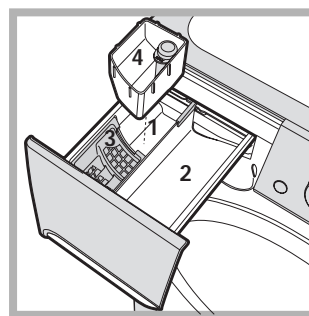

Η λειτουργία αυτή είναι χρήσιμη για την απομάκρυνση των πλέων ανθεκτικών λεκέδων. Εισάγετε την πρόσθετη λεκανίτσα 4, που σας παρέχεται, στο διαμέρισμα 1. Στη δοσολογία του λευκαντικού μην ξεπεράσετε τη στάθμη «max» που υποδεικνύεται στον κεντρικό

πέιρο (βλέπε εικόνα). Για τη διενέργεια μόνο της λεύκανσης χύστε τη χλωρίνη στην πρόσθετη λεκανίτσα 4, θέστε το πρόγραμμα «Ξέβγαλμα» και ενεργοποιήστε τη δυνατότητα «Ξελέκιασμα» . Για λεύκανση κατά το πλύσιμο χύστε το απορρυπαντικό και τα πρόσθετα, θέστε το επιθυμητό πρόγραμμα και ενεργοποιήστε τη δυνατότητα «Ξελέκιασμα» . Η χρήση της πρόσθετης θήκης 4 αποκλείει την πρόπλυση.

! Δεν ενεργοποιείται στα προγράμματα 1, 6, 8, 9, 10, 11, 12, 13, , .

# Απορρυπαντικά και μπουγάδα

## Θήκη απορρυπαντικών

Το καλό αποτέλεσμα του πλυσίματος εξαρτάται επίσης και από τη σωστή δοσολογία του απορρυπαντικού: υπερβάλλοντας δεν πλένουμε αποτελεσματικότερα και συντελούμε στη δημιουργία κρούστας στα εσωτερικά μέρη του πλυντηρίου και στη μόλυνση του περιβάλλοντος.

! Μη χρησιμοποιείτε απορρυπαντικά για πλύσιμο στο χέρι, διότι παράγουν πολύ αφρό.

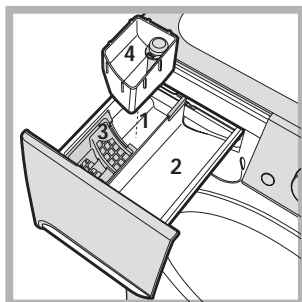

Βγάλτε τη θήκη απορρυπαντικών και εισάγετε το απορρυπαντικό ή το πρόσθετο ως εξής.

**Διαμέρισμα 1:**  
Απορρυπαντικό για πρόπλυση (σε σκόνη)

Πριν χύσετε το απορρυπαντικό ελέγξτε αν έχει εισαχθεί η πρόσθετη θήκη 4.

**Διαμέρισμα 2:** Απορρυπαντικό για πλύσιμο (σε σκόνη ή υγρό)

Το υγρό απορρυπαντικό χύνεται μόνο πριν την εκκίνηση.

**Διαμέρισμα 3:** Πρόσθετα (μαλακτικό, κλπ.)

Το μαλακτικό δεν πρέπει να διαφεύγει από το πλέγμα.

**θήκη πρόσθετη 4:** Λευκαντικό

## Προετοιμασία της μπουγάδας

- Χωρίστε τη μπουγάδα ανάλογα:
  - με το είδος του υφάσματος/ το σύμβολο της ετικέτας.
  - τα χρώματα: χωρίστε τα χρωματιστά ρούχα από τα λευκά.
- Εκκενώστε τις τσέπες και ελέγξτε τα κουμπιά.
- Μην ξεπερνάτε τις υποδεικνυόμενες τιμές, σε σχέση με το βάρος της στεγνής μπουγάδας:

Ανθεκτικά υφάσματα: max 8 kg

Συνθετικά υφάσματα: max 3,5 kg

Ευαίσθητα υφάσματα: max 2 kg

ΜΑΛΛΙΝΑ: max 2 kg

ΜΕΤΑΞΩΤΑ: max 2 kg

### Πόσο ζυγίζει η μπουγάδα;

1 σεντόνι 400-500 gr.

1 μαξιλαροθήκη 150-200 gr.

1 τραπεζομάντιλο 400-500 gr.

1 μπουρνούζι 900-1200 gr.

1 πετσέτα 150-250 gr.

## Ειδικά προγράμματα

**Jeans:** γυρίστε από την ανάποδη τα ρούχα πριν το πλύσιμο και χρησιμοποιήστε υγρό απορρυπαντικό. Χρησιμοποιήστε το πρόγραμμα 6.

**Πουκάμισα:** χρησιμοποιήστε το αντίστοιχο πρόγραμμα 7 για να πλύνετε πουκάμισα διαφόρων ειδών

υφάσματος και χρώματος. Εξασφαλίζει τη μέγιστη φροντίδα ελαχιστοποιώντας το σχηματισμό σαλακωμάτων.

**Mix-Cool 30':** μελετήθηκε για το πλύσιμο ρούχων ελαφρά λερωμένων σε σύντομο χρόνο: διαρκεί μόνο 30 λεπτά και σας εξοικονομεί χρόνο και ενέργεια.

Θέτοντας το πρόγραμμα 8 μπορείτε να πλύνετε σε κρύο νερό υφάσματα διαφορετικής φύσης (εκτός μάλλινων και μεταξωτών) με ένα μέγιστο φορτίο 3 kg.

**Μάλλινα:** Με το πρόγραμμα 9 μπορείτε να πλένετε στο πλυντήριο όλα τα μάλλινα ρούχα ακόμη και εκείνα με την ετικέτα “μόνο πλύσιμο στο χέρι” . Για καλύτερα αποτελέσματα χρησιμοποιήστε ειδικό απορρυπαντικό και μην ξεπερνάτε τα 2 kg μπουγάδας.

**Μεταξωτά:** χρησιμοποιήστε το αντίστοιχο πρόγραμμα 10 για να πλύνετε όλα τα μεταξωτά ρούχα. Συνιστάται η χρήση ενός ειδικού απορρυπαντικού για ευαίσθητα ρούχα.

**Κουρτίνες:** διπλώνετε μέσα σε ένα μαξιλάρι ή σε ένα δικτυωτό σακούλι. Χρησιμοποιήστε το πρόγραμμα 10.

**Παπλώματα:** για να πλύνετε ρούχα με γέμιση από πούπουλα χήνας όπως παπλώματα διπλά ή μονά (που δεν υπερβαίνουν τα 3 κιλά βάρους), μαξιλάρια, μπουφάν, χρησιμοποιήστε το συγκεκριμένο πρόγραμμα 11 “Πουπουλένια”. Συστήνεται να βάζετε τα πουπουλένια στον κάδο διπλώνοντάς τις άκρες προς τα μέσα (βλέπε εικόνες) και να μην ξεπερνάτε τα 3/4 του όγκου του ίδιου του κάδου. Για ένα βέλτιστο πλύσιμο συστήνεται να χρησιμοποιείτε υγρό απορρυπαντικό που θα το δοσολογήτε στη θήκη απορρυπαντικού.

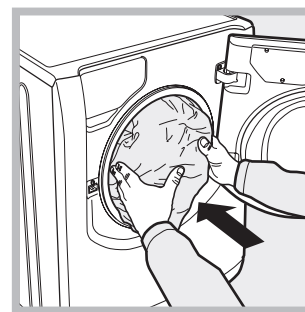

**Outwear** (πρόγραμμα 12): σχεδιάστηκε για το πλύσιμο υδρόφοβων υφασμάτων και μπουφάν (π.χ. goretex, πολυεστέρας, νάιλον). Για να πετύχετε τα καλύτερα αποτελέσματα χρησιμοποιήστε απορρυπαντικό υγρό και χρησιμοποιήστε μια δόση για μισό φορτίο. Προετοιμάστε μανίκια, λαιμούς και λεκέδες. Μη χρησιμοποιείτε μαλακτικό ή απορρυπαντικό με μαλακτικό. Με το πρόγραμμα αυτό δεν μπορείτε να πλύνετε παπλώματα.

**Sport Shoes** (πρόγραμμα 13): σχεδιάστηκε για το πλύσιμο αθλητικών υποδημάτων. Για να πετύχετε τα καλύτερα αποτελέσματα μην πλένετε περισσότερα από 2 ζευγάρια.

! Το πλυντήριο σχεδιάστηκε και κατασκευάστηκε σύμφωνα με τους διεθνείς κανόνες ασφαλείας. Αυτές οι προειδοποιήσεις παρέχονται για λόγους ασφαλείας και πρέπει να διαβάζονται προσεκτικά.

## Γενική ασφάλεια

- Η συσκευή αυτή σχεδιάστηκε αποκλειστικά για οικιακή χρήση.
- Το πλυντήριο πρέπει να χρησιμοποιείται μόνο από ενήλικα άτομα και σύμφωνα με τις οδηγίες που αναφέρονται στο παρόν εγχειρίδιο.
- Μην αγγίζετε το μηχάνημα με γυμνά πόδια ή με τα χέρια ή τα πόδια βρεγμένα.
- Μην βγάζετε το βύσμα από την ηλεκτρική πρίζα τραβώντας το καλώδιο, αλλά να πιάνετε την πρίζα.
- Μην ανοίγετε το συρταράκι απορρυπαντικών ενώ το μηχάνημα είναι σε λειτουργία.
- Μην αγγίζετε το νερό αδειάσματος, αφού μπορεί να φτάσει σε υψηλές θερμοκρασίες.
- Μην ζορίζετε σε καμία περίπτωση την πόρτα: θα μπορούσε να χαλάσει ο μηχανισμός ασφαλείας που προστατεύει από τυχαία ανοίγματα.
- Σε περίπτωση βλάβης, σε καμία περίπτωση να μην επεμβαίνετε στους εσωτερικούς μηχανισμούς προσπαθώντας να την επισκευάσετε.
- Να ελέγχετε πάντα τα παιδιά να μην πλησιάζουν στο μηχάνημα σε λειτουργία.
- Κατά το πλύσιμο η πόρτα τείνει να θερμαίνεται.
- Αν πρέπει να μετατοπιστεί, συνεργαστείτε δύο ή τρία άτομα με τη μέγιστη προσοχή. Ποτέ μόνοι σας γιατί το μηχάνημα είναι πολύ βαρύ.
- Πριν εισάγετε τη μπουγάδα ελέγξτε αν ο κάδος είναι άδειος.

## Διάθεση

- Διάθεση του υλικού συσκευασίας: τηρείτε τους τοπικούς κανονισμούς, ώστε οι συσκευασίες να μπορούν να επαναχρησιμοποιηθούν.
- Η Ευρωπαϊκή Οδηγία 2002/96/CE για τα απορρίμματα ηλεκτρικών και ηλεκτρονικών συσκευών, προβλέπει ότι οι οικιακές ηλεκτρικές συσκευές δεν πρέπει να διατίθενται στην κανονική ροή των στερεών αστικών απορριμμάτων. Οι απορριπτόμενες συσκευές πρέπει να συλλέγονται χωριστά για να βελτιστοποιείται το ποσοστό ανάκτησης και ανακύκλωσης των υλικών που τις αποτελούν και να αποφεύγονται δυνητικές ζημιές για την υγεία και το περιβάλλον. Το σύμβολο του διαγραμμένου καλαθιού υπάρχει σε όλα τα προϊόντα για να θυμίζει τις υποχρεώσεις χωριστής συλλογής. Για περαιτέρω πληροφορίες, για τη σωστή απομάκρυνση των οικιακών ηλεκτρικών συσκευών, οι κάτοχοι θα μπορούν να απευθύνονται στην αρμόδια δημόσια υπηρεσία ή στους μεταπωλητές.

## Χειρονακτικό άνοιγμα της πόρτας

Στην περίπτωση αδυναμίας ανοίγματος της πόρτας εξ αιτίας απουσίας ηλεκτρικής ενέργειας ενώ θέλετε να απλώσετε την μπουγάδα, προχωρήστε ως ακολούθως:

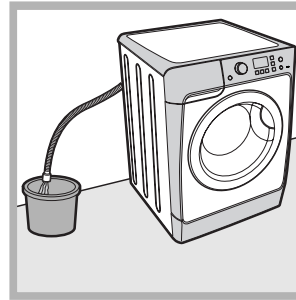

1. βγάλτε το βύσμα από την ηλεκτρική πρίζα.
2. βεβαιωθείτε ότι η στάθμη του νερού στο εσωτερικό της μηχανής είναι χαμηλότερη σε σχέση με το άνοιγμα της πόρτας. Σε αντίθετη περίπτωση αφαιρέστε το σε περίσσεια νερό μέσω του σωλήνα αδειάσματος

συλλέγοντάς το σε ένα κουβά όπως φαίνεται στην *εικόνα*.

3. αφαιρέστε το ταμπλό κάλυψης στο πρόσθιο πλευρό του πλυντηρίου (*βλέπε επόμενη σελίδα*).

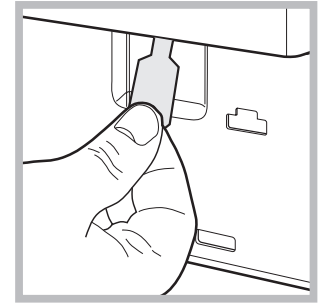
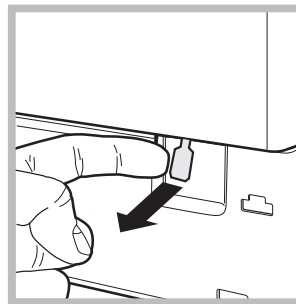

4. χρησιμοποιώντας τη γλωσσίτσα που φαίνεται στην *εικόνα* τραβήξτε προς τα έξω μέχρι να ελευθερώσετε το πλαστικό από το στοπ. Τραβήξτε το ακολούθως προς τα κάτω και ταυτόχρονα ανοίξτε την πόρτα.

5. ξαναμοντάρετε το πάνελ όντας σίγουροι, πριν το σπρώξετε προς τη μηχανή, ότι έχετε εισάγει τα γαντζάκια στις αντίστοιχες εσοχές.

# Συντήρηση και φροντίδα

GR

## Αποκλεισμός νερού και ηλεκτρικού ρεύματος

- Κλείνετε τον κρουνό του νερού μετά από κάθε πλύσιμο. Έτσι περιορίζεται η φθορά της υδραυλικής εγκατάστασης του πλυντηρίου και αποσοβείται ο κίνδυνος απωλειών.
- Να βγάξετε το βύσμα από το ρεύμα όταν καθαρίζετε το μηχάνημα και κατά τις εργασίες συντήρησης.

## Καθαρισμός του πλυντηρίου

Το εξωτερικό μέρος και τα λαστιχένια μέρη μπορούν να καθαρίζονται με ένα πανί βρεγμένο με χλιαρό νερό και σαπούνι. Μη χρησιμοποιείτε διαλύτες ή αποξυστικά.

## Καθαρισμός του συρταριού απορρυπαντικών

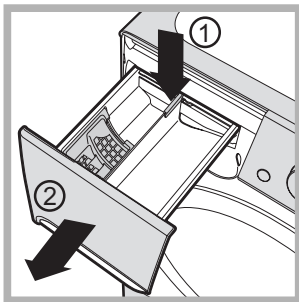

Για να βγάλετε το συρτάρι πατήστε το μοχλό (1) και τραβήξτε το προς τα έξω (2) (βλέπε εικόνα). Πλένετέ το κάτω από τρεχούμενο νερό. Ο καθαρισμός αυτός διενεργείται συχνά.

## Καθαρισμός της αντλίας

Το πλυντήριο διαθέτει μια αντλία αυτοκαθαριζόμενη που δεν χρειάζεται συντήρηση. Μπορεί, όμως, να τύχει να πέσουν μικρά αντικείμενα (κέρματα, κουμπιά) στον προθάλαμο που προστατεύει την αντλία, που βρίσκεται στο κάτω μέρος αυτής.

! Βεβαιωθείτε ότι ο κύκλος πλυσίματος έχει τελειώσει και βγάλτε το βύσμα.

Για να έχετε πρόσβαση στον προθάλαμο:

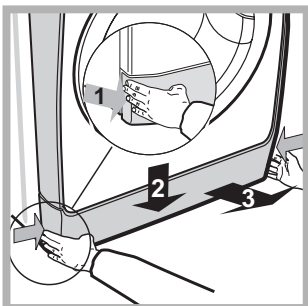

1. αφαιρέστε το πάνελ κάλυψης στο πρόσθιο πλευρό της μηχανής προς το κέντρο, κατόπιν ωθήστε προς τα κάτω αμφότερα τα πλευρά και βγάλτε το (βλέπε εικόνες).

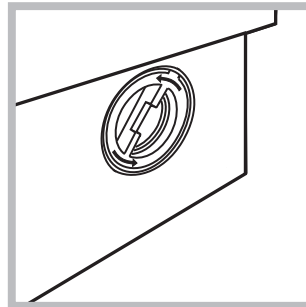

2. Ξεβιδώστε το καπάκι στρέφοντάς το αριστερόστροφα (βλέπε εικόνα): είναι φυσικό να βγαίνει λίγο νερό.

3. καθαρίστε επιμελώς το εσωτερικό
4. ξαναβιδώστε το καπάκι
5. ξαναμοντάρτε το πάνελ όντας σίγουροι, πριν το σπρώξετε προς τη μηχανή, ότι έχετε εισάγει τα γαντζάκια στις αντίστοιχες εσοχές.

## Έλεγχος του σωλήνα τροφοδοσίας του νερού

Ελέγχετε το σωλήνα τροφοδοσίας τουλάχιστον μια φορά ετησίως. Αν παρουσιάζει σκασίματα και σχισμές αντικαθίσταται: κατά τα πλυσίματα οι ισχυρές πιέσεις θα μπορούσαν να προκαλέσουν αναπάντεχα σπασίματα.

! Μη χρησιμοποιείτε ποτέ χρησιμοποιημένους σωλήνες.

Μπορεί να συμβεί το πλυντήριο να μη λειτουργεί. Πριν τηλεφωνήσετε στην Υποστήριξη( βλέπε “Υποστήριξη”), ελέγξτε αν δεν πρόκειται για πρόβλημα που επιλύεται εύκολα με τη βοήθεια του ακόλουθου καταλόγου.

## Ανωμαλίες:

**Το πλυντήριο δεν ανάβει.**

## Δυνατά αίτια / Λύση:

- Το βύσμα δεν έχει εισαχθεί στην ηλεκτρική πρίζα ή τουλάχιστον όχι αρκετά για να κάνει επαφή.
- Στο σπίτι δεν υπάρχει ρεύμα.

**Ο κύκλος πλυσίματος δεν ξεκινάει.**

- Η πόρτα δεν είναι καλά κλειστή.
- Το κουμπί ON/OFF δεν έχει πατηθεί.
- Το κουμπί START/PAUSE δεν πατήθηκε.
- Η βρύση του νερού δεν είναι ανοιχτή.
- Τέθηκε μια καθυστέρηση στην ώρα εκκίνησης.

**Το πλυντήριο δεν φορτώνει νερό (Στην οθόνη απεικονίζεται η ένδειξη H2O να αναβοσβήνει).**

- Ο σωλήνας τροφοδοσίας του νερού δεν είναι συνδεδεμένος στον κρουνό.
- Ο σωλήνας είναι διπλωμένος.
- Η βρύση του νερού δεν είναι ανοιχτή.
- Στο σπίτι λείπει το νερό.
- Δεν υπάρχει αρκετή πίεση.
- Το κουμπί START/PAUSE δεν πατήθηκε.

**Το πλυντήριο φορτώνει και αδειάζει νερό συνεχώς.**

- Ο σωλήνας αδειάσματος δεν έχει εγκατασταθεί μεταξύ 65 και 100 cm από το έδαφος (βλέπε “Εγκατάσταση”).
- Το άκρο του σωλήνα αδειάσματος είναι βυθισμένο στο νερό (βλέπε “Εγκατάσταση”).
- Το επιπόχιο άδειασμα δεν έχει απαέρωση.

Αν μετά από αυτούς τους ελέγχους το πρόβλημα δεν λύνεται, κλείστε τη βρύση του νερού, σβήστε το πλυντήριο και καλέστε την υποστήριξη. Αν η κατοικία βρίσκεται στους τελευταίους ορόφους ενός κτιρίου, μπορεί να διαπιστωθούν φαινόμενα σιφωνισμού, οπότε το πλυντήριο φορτώνει και αδειάζει νερό συνεχώς. Για την αντιμετώπιση του προβλήματος διατίθενται στο εμπόριο κατάλληλες βαλβίδες αντισιφωνισμού.

**Το πλυντήριο δεν φορτώνει ή δεν στύβει.**

- Το πρόγραμμα δεν προβλέπει το άδειασμα: με ορισμένα προγράμματα πρέπει να το ενεργοποιείτε χειροκίνητα.
- Είναι ενεργή η δυνατότητα “Εύκολο σιδέρωμα”: για την ολοκλήρωση του προγράμματος πιέστε το κουμπί START/PAUSE ( “Προγράμματα και δυνατότητες” ).
- Ο σωλήνας αδειάσματος είναι διπλωμένος (βλέπε “Εγκατάσταση”).
- Ο αγωγός αδειάσματος είναι βουλωμένος.

**Το πλυντήριο δονείται πολύ κατά το στύψιμο.**

- Ο κάδος, τη στιγμή της εγκατάστασης, δεν ξεμπλόκαρε σωστά (βλέπε “Εγκατάσταση”).
- Το πλυντήριο δεν είναι οριζοντιωμένο (βλέπε “Εγκατάσταση”).
- Το πλυντήριο είναι πολύ στενά μεταξύ τοίχου και επίπλων (βλέπε “Εγκατάσταση”).

**Το πλυντήριο χάνει νερό.**

- Ο σωλήνας τροφοδοσίας του νερού δεν είναι καλά βιδωμένος (βλέπε “Εγκατάσταση”).
- Η θήκη των απορρυπαντικών είναι βουλωμένη (για να την καθαρίσετε βλέπε “Συντήρηση και φροντίδα”).
- Ο σωλήνας αδειάσματος δεν έχει στερεωθεί καλά (βλέπε “Εγκατάσταση”).

**Τα ενδεικτικά φωτάκια των “Δυνατοτήτων” και της “START/PAUSE” αναβοσβήνουν γρήγορα και η οθόνη απεικονίζει έναν κωδικό ανωμαλίας (π.χ.: F-01, F-..).**

- Σβήστε τη μηχανή και βγάλτε το βύσμα από την πρίζα, περιμένετε περίπου 1 λεπτό μετά ξαναβάζτε τη. Αν η ανωμαλία επιμένει, καλέστε την Υποστήριξη.

**Σχηματίζεται πολύς αφρός.**

- Το απορρυπαντικό δεν είναι ειδικό για πλυντήριο (πρέπει να υπάρχει η ένδειξη “για πλυντήριο”, “για πλύσιμο στο χέρι και στο πλυντήριο”, ή παρόμοια).
- Η δοσολογία υπήρξε υπερβολική.

# Υποστήριξη

---

GR

## Πριν επικοινωνήσετε με την Υποστήριξη:

- Ελέγξτε αν την ανωμαλία μπορείτε να την αντιμετωπίσετε μόνοι σας (βλέπε “Ανωμαλίες και λύσεις”);
- Επανεκκινήστε το πρόγραμμα για να ελέγξετε αν το πρόβλημα αντιμετωπίστηκε;
- Σε αρνητική περίπτωση, επικοινωνήστε με ένα Κέντρο Τεχνικής Υποστήριξης.

! Μην καταφεύγετε ποτέ σε μη εξουσιοδοτημένους τεχνικούς.

## Γνωστοποιήστε:

- το είδος της ανωμαλίας;
- το μοντέλο του μηχανήματος (Mod.);
- τον αριθμό σειράς (S/N).

Οι πληροφορίες αυτές βρίσκονται στην ταμπελίτσα που υπάρχει στο πίσω μέρος του πλυντηρίου και στο πρόσθιο μέρος ανοίγοντας την πόρτα.

ES

Español

**PWE 8128 W**

## Sumario

### Instalación, 26-27

Desembalaje y nivelación  
Conexiones hidráulicas y eléctricas  
Primer ciclo de lavado  
Datos técnicos

### Descripción de la lavadora, 28-29

Panel de control  
Pantalla

### Cómo efectuar un ciclo de lavado, 30

### Programas y opciones, 31

Tabla de programas  
Opciones de lavado

### Detergentes y ropa, 32

Contenedor de detergentes  
Preparar la ropa  
Programas particulares

### Precauciones y consejos, 33

Seguridad general  
Eliminación  
Apertura manual de la puerta

### Mantenimiento y cuidados, 34

Interrumpir el agua y la corriente eléctrica  
Limpiar la lavadora  
Limpiar el contenedor de detergentes  
Limpiar la bomba  
Controlar el tubo de alimentación de agua

### Anomalías y soluciones, 35

### Asistencia Técnica, 36

ES

# Instalación

ES

! Es importante conservar este manual para poder consultarlo en cualquier momento. En caso de venta, de cesión o de traslado, verifique que permanezca junto con la lavadora para informar al nuevo propietario sobre el funcionamiento y brindar las correspondientes advertencias.

! Lea atentamente las instrucciones: ellas contienen importante información sobre la instalación, el uso y la seguridad.

## Desembalaje y nivelación

### Desembalaje

1. Desembale la lavadora.
2. Controle que la lavadora no haya sufrido daños durante el transporte. Si estuviera dañada no la conecte y llame al revendedor.

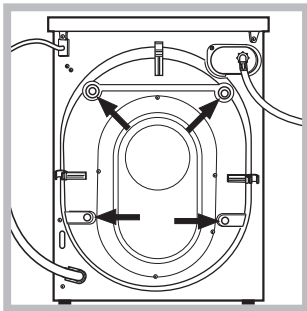

3. Quite los 4 tornillos de protección para el transporte y la arandela de goma con el correspondiente distanciador, ubicados en la parte posterior (ver la figura).

4. Cubra los orificios con los tapones de plástico suministrados con el aparato.
5. Conserve todas las piezas: cuando la lavadora deba ser transportada nuevamente, deberán volver a colocarse.

! Los embalajes no son juguetes para los niños.

### Nivelación

1. Instale la lavadora sobre un piso plano y rígido, sin apoyarla en las paredes, muebles ni en ningún otro aparato.

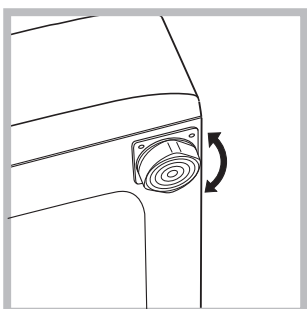

2. Si el piso no está perfectamente horizontal, compense las irregularidades desenroscando o enroscando las patas delanteras (ver la figura); el ángulo de inclinación medido sobre la superficie de trabajo, no debe superar los 2°.

Una cuidadosa nivelación brinda estabilidad a la máquina y evita vibraciones, ruidos y desplazamientos durante el funcionamiento. Cuando se instala sobre moquetas o alfombras, regule las patas para conservar debajo de la lavadora un espacio suficiente para la ventilación.

## Conexiones hidráulicas y eléctricas

### Conexión del tubo de alimentación de agua

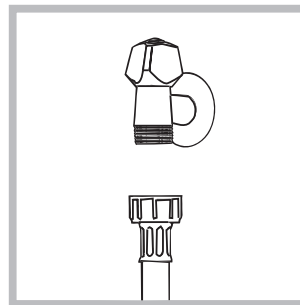

1. Conecte el tubo de alimentación enroscándolo a un grifo de agua fría con la boca roscada de 3/4 gas (ver la figura). Antes de conectarlo, haga correr el agua hasta que esté límpida.

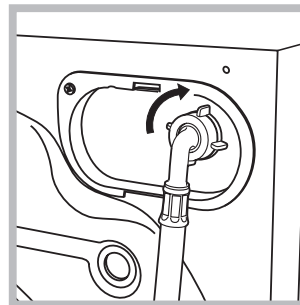

2. Conecte el tubo de alimentación a la lavadora enroscándolo en la toma de agua correspondiente ubicada en la parte posterior derecha (arriba) (ver la figura).

3. Controle que en el tubo no hayan pliegues ni estrangulaciones.

! La presión de agua del grifo debe estar comprendida dentro de los valores contenidos en la tabla de Datos técnicos (ver la página correspondiente).

! Si la longitud del tubo de alimentación no es la suficiente, diríjase a un negocio especializado o a un técnico autorizado.

! No utilice nunca tubos ya usados.

! Utilice los suministrados con la máquina.

### Conexión del tubo de desagüe

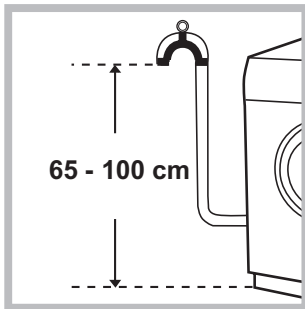

Conecte el tubo de desagüe, sin plegarlo, a un conducto de desagüe o a una desagüe de pared ubicados a una distancia del piso comprendida entre 65 y 100 cm.;

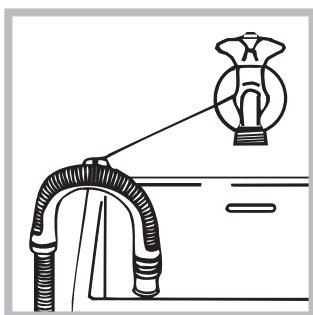

o apóyelo en el borde de un lavamanos o de una bañera, uniendo la guía suministrada con el aparato, al grifo (ver la figura). El extremo libre del tubo de desagüe no debe permanecer sumergido en el agua.

! No se aconseja utilizar tubos de prolongación, si fuera indispensable hacerlo, la prolongación debe tener el mismo diámetro del tubo original y no superar los 150 cm.

### Conexión eléctrica

Antes de enchufar el aparato, verifique que:

- la toma tenga la conexión a tierra y haya sido hecha según las normas legales;
- la toma sea capaz de soportar la carga máxima de potencia de la máquina indicada en la tabla de Datos técnicos (ver al costado);
- la tensión de alimentación esté comprendida dentro de los valores indicados en la tabla de Datos técnicos (ver al costado);
- la toma sea compatible con el enchufe de la lavadora. Si no es así, sustituya la toma o el enchufe.

! La lavadora no debe ser instalada al aire libre, ni siquiera si el lugar está reparado, ya que es muy peligroso dejarla expuesta a la lluvia o a las tormentas.

! Una vez instalada la lavadora, la toma de corriente debe ser fácilmente accesible.

! No utilice prolongaciones ni conexiones múltiples.

! El cable no debe estar plegado ni sufrir compresiones.

! El cable de alimentación debe ser sustituido sólo por técnicos autorizados.

¡Atención! La empresa fabricante declina toda responsabilidad en caso de que estas normas no sean respetadas.

### Primer ciclo de lavado

Después de la instalación y antes del uso, realice un ciclo de lavado con detergente y sin ropa, seleccionando el programa 2.

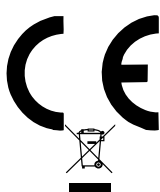
Datos técnicos	
<b>Modelo</b>	PWE 8128 W
<b>Dimensiones</b>	ancho 59,5 cm. altura 85 cm profundidad 62 cm.
<b>Capacidad</b>	de 1 a 8 kg.
<b>Conexiones eléctricas</b>	ver la placa de características técnicas aplicada en la máquina
<b>Conexiones hídricas</b>	presión máxima 1 MPa (10 bar) presión mínima 0,05 MPa (0,5 bar) capacidad del cesto 62 litros
<b>Velocidad de centrifugado</b>	máxima 1200 r.p.m.
<b>Programas de control según la norma EN 60456</b>	programa 2; temperatura 60°C; realizado con 8 kg de carga.
	Esta máquina cumple con lo establecido por las siguientes Directivas de la Comunidad: - 89/336/CEE del 03/05/89 (Compatibilidad Electromagnética) y sucesivas modificaciones - 2002/96/CE - 2006/95/CE (Baja Tensión)

# Descripción de la lavadora

## Panel de control

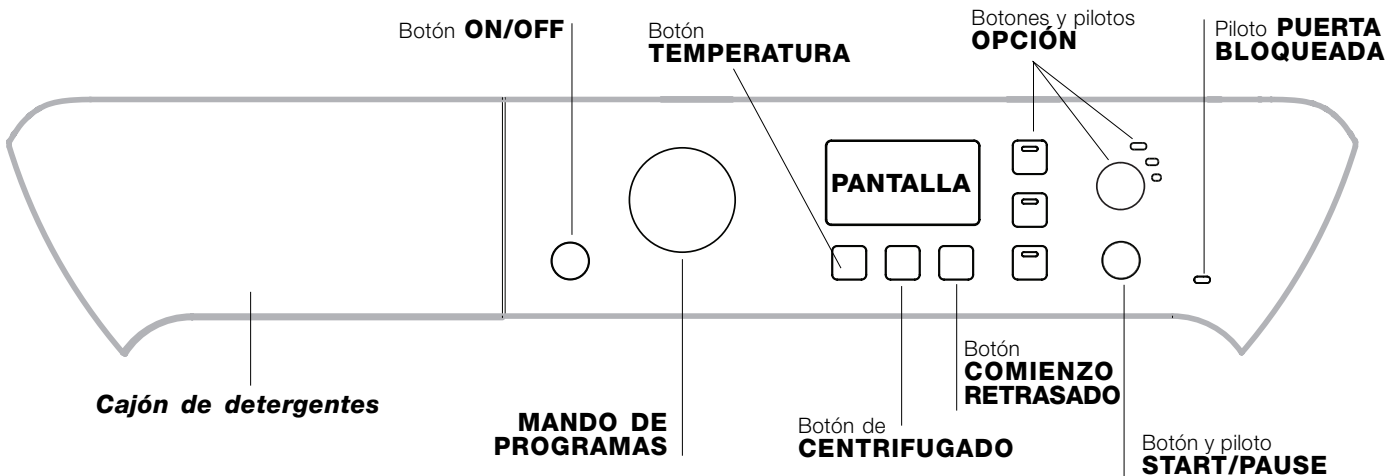

**Cajón de detergentes:** para cargar detergentes y aditivos (ver “Detergentes y ropa”).

Botón **ON/OFF** : presione brevemente el botón para encender o apagar la máquina. El piloto START/PAUSE que centellea lentamente en color azul indica que la máquina está encendida. Para apagar la lavadora durante el lavado, es necesario mantener presionado el botón durante más tiempo, aproximadamente 3 seg.; si se presiona en forma más breve o accidental, la máquina no se apagará. Si la máquina se apaga durante un lavado en curso, dicho lavado se anulará.



**MANDO DE PROGRAMAS:** para seleccionar el programa deseado (ver “Tabla de programas”).

Botones y pilotos **OPCIÓN:** para seleccionar las opciones disponibles. El piloto correspondiente a la opción seleccionada permanecerá encendido.

Botón **CENTRIFUGADO** : presiónelo para disminuir o excluir totalmente el centrifugado; el valor se indica en la pantalla.

Botón **TEMPERATURA** : presiónelo para disminuir o excluir la temperatura; el valor se indica en la pantalla.

Botón **COMIENZO RETRASADO** : presiónelo para seleccionar un comienzo retrasado del programa previamente elegido; el retraso se indica en la pantalla.

Botón y piloto **START/PAUSE** : cuando el piloto azul centellea lentamente, presione el botón para que comience el lavado. Una vez que el ciclo ha comenzado, el piloto se mantiene fijo. Para poner en pausa el lavado, presione nuevamente el botón; el piloto centelleará de color ámbar. Si el símbolo  no está iluminado, se podrá abrir la puerta. Para que el lavado se reanude a partir del momento en el cual fue interrumpido, presione nuevamente el botón.

Piloto **Puerta bloqueada** 

El símbolo encendido indica que la puerta está bloqueada. Para evitar daños, antes de abrir la puerta espere que el símbolo se apague.

Para abrir la puerta mientras un ciclo está en curso, presione el botón START/PAUSE; si el símbolo PUERTA BLOQUEADA  está apagado, será posible abrir la puerta.

**Modalidad de stand by**

Esta lavadora está en conformidad con las nuevas normativas vinculadas al ahorro energético. Está dotada de un sistema de auto-apagado (stand by) que, en caso de no funcionamiento, se activa pasados algunos minutos. Presionar brevemente el botón ON/OFF y esperar que la máquina se active.

## Pantalla

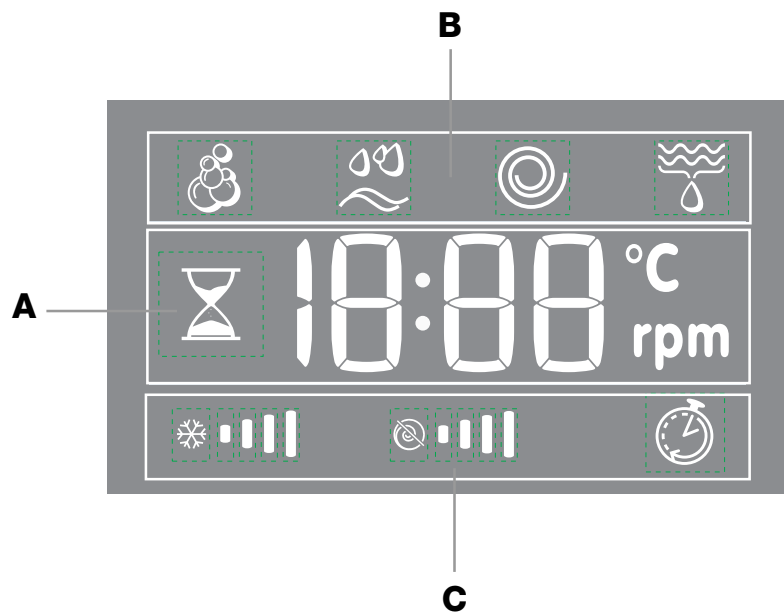



La pantalla es útil para programar la máquina y ofrece múltiple información.

En la sección **A** se visualiza la duración de los distintos programas disponibles, para los que han comenzado, el tiempo que falta para su finalización; si se hubiera seleccionado un COMIENZO RETRASADO, se visualiza el tiempo que falta para que comience el programa seleccionado.

Además, presionando el botón correspondiente, se visualizan los valores máximos de la velocidad de centrifugado y de temperatura que la máquina puede alcanzar en base al programa seleccionado o los últimos valores seleccionados si son compatibles con el programa elegido.

El icono clepsidra centellea en la fase en que la máquina está elaborando los datos según el programa y el nivel Smart seleccionado. Después de 10 minutos como máximo de la puesta en marcha, el icono “clepsidra” se vuelve fijo y se visualiza el tiempo residual definitivo. El icono clepsidra se apagará después de aproximadamente 1 minuto de la visualización del tiempo residual definitivo.

En la sección **B** se visualizan las “fases de lavado” previstas para el ciclo seleccionado y, una vez comenzado el programa, la “fase de lavado” en curso:

-  Lavado
-  Aclarado
-  Centrifugado
-  Descarga

En la sección **C** se encuentran, comenzando desde la izquierda, los iconos correspondientes a la “temperatura”, al “centrifugado” y al “Comienzo retrasado”.

Las barras de “temperatura”  indican el nivel de temperatura con respecto al máximo que se puede seleccionar para el ciclo elegido.





Las barras de “centrifugado”  indican el nivel de centrifugado con respecto al máximo que se puede seleccionar para el ciclo elegido.



El símbolo “COMIENZO RETRASADO”  iluminado indica que en la pantalla se visualiza el valor del “Comienzo retrasado” fijado.

# Cómo efectuar un ciclo de lavado

ES

1. **ENCENDER LA MÁQUINA.** Presione el botón ; el piloto START/PAUSE centelleará lentamente de color azul.
2. **CARGAR LA ROPA.** Abra la puerta. Cargue la ropa, cuidando no superar la cantidad de carga indicada en la tabla de programas de la página siguiente.
3. **DOSIFICAR EL DETERGENTE.** Extraiga el cajón y vierta el detergente en las cubetas correspondientes como se explica en “*Detergentes y ropa*”.
4. **CERRAR LA PUERTA.**
5. **ELEGIR EL PROGRAMA.** Seleccione con el mando PROGRAMAS el programa deseado; al mismo están asociadas una temperatura y una velocidad de centrifugado que se pueden modificar. En la pantalla aparecerá la duración del ciclo.
6. **PERSONALIZAR EL CICLO DE LAVADO.** Utilice los correspondientes botones:

  **Modificar la temperatura y/o el centrifugado.** La máquina muestra automáticamente la temperatura y la centrifugación máximas previstas para el programa fijado o las últimas seleccionadas si son compatibles con el programa elegido. Presionando el botón  se disminuye progresivamente la temperatura hasta llegar al lavado en frío “OFF”. Presionando el botón  se disminuye progresivamente el centrifugado hasta su exclusión “OFF”. Si se presionan una vez más los botones, se volverá a los valores máximos previstos.

 **Seleccionar un comienzo retrasado.** Para seleccionar el comienzo retrasado del programa elegido, presione el botón correspondiente hasta alcanzar el tiempo de retraso deseado. Cuando dicha opción está activada, en la pantalla se ilumina el símbolo . Para cancelar el comienzo retrasado presione el botón  hasta que en la pantalla aparezca “OFF”.

**SMART**    **Modificar las características del ciclo.**

- Presione el botón para activar la opción; el piloto correspondiente al botón se encenderá.
- Presione nuevamente el botón para desactivar la opción; el piloto se apagará.

! Si la opción seleccionada no es compatible con el programa elegido, el piloto centelleará y la opción no se activará.

! Si la opción seleccionada no es compatible con otra precedentemente seleccionada, el piloto

correspondiente a la primera función seleccionada centelleará y se activará solo la segunda, el piloto de la opción activada se iluminará.

**Nota:** si se ha seleccionado la opción SMART, no se podrá activar ninguna otra opción no compatible.

! Las opciones pueden variar la carga recomendada y/o la duración del ciclo.

7. **PONER EN MARCHA EL PROGRAMA.** Presione el botón START/PAUSE. El piloto correspondiente se iluminará de color azul fijo y la puerta se bloqueará (símbolo PUERTA BLOQUEADA  encendido). Para cambiar un programa mientras un ciclo está en curso, **ponga la lavadora en pausa** presionando el botón START/PAUSE (el piloto START/PAUSE centelleará lentamente de color ámbar); luego seleccione el ciclo deseado y presione nuevamente el botón START/PAUSE.

Para abrir la puerta mientras un ciclo está en curso, presione el botón START/PAUSE; si el símbolo PUERTA BLOQUEADA  está apagado, será posible abrir la puerta. Presione nuevamente el botón START/PAUSE para reanudar el programa a partir del momento en el que se había interrumpido.

8. **FIN DEL PROGRAMA.** Se indica con el mensaje “END” en la pantalla, cuando el símbolo PUERTA BLOQUEADA  se apague, será posible abrir la puerta. Abra la puerta, descargue la ropa y apague la máquina.

! Si se desea anular un ciclo ya comenzado, presione largo tiempo el botón . El ciclo se interrumpirá y la máquina se apagará.

## Sistema de equilibrado de la carga

Antes de cada centrifugado, para evitar vibraciones excesivas y para distribuir la carga de modo uniforme, el cesto realiza rotaciones a una velocidad ligeramente superior a la del lavado. Si después de varios intentos, la carga todavía no está correctamente equilibrada, la máquina realiza el centrifugado a una velocidad inferior a la prevista. Cuando existe un excesivo desequilibrio, la lavadora realiza la distribución antes que el centrifugado. Para obtener una mejor distribución de la carga y su correcto equilibrado, se aconseja mezclar prendas grandes y pequeñas.

## Tabla de programas

Programas	Descripción del Programa	Temp. máx. (°C)	Velocidad máx. (r.p.m.)	Detergentes y aditivos				Carga máx. (Kg.)	Duración del ciclo	
				Prelavado	Lavado	Blanqueador	Suavizante			
<b>Diarios</b>										
1	Prendas de algodón con prelavado: ropa blanca muy sucia	90°	1200	•	•	-	•	8	Se puede controlar la duración de los programas de lavado en la pantalla.	
2	Prendas de algodón blancas: ropa blanca muy sucia.	90°	1200	-	•	•	•	8		
2	Prendas de algodón blancas (1): prendas blancas y de color resistentes muy sucias.	60°	1200	-	•	•	•	8		
2	Algodón (2): prendas blancas y de color delicadas muy sucias.	40°	1200	-	•	•	•	8		
3	Algodón: prendas blancas y de color resistentes muy sucias.	60°	1200	-	•	•	•	8		
4	Algodón de color (3): prendas blancas poco sucias y de colores delicados.	40°	1200	-	•	•	•	8		
5	Sintéticos: prendas de color resistentes poco sucias.	40°	800	-	•	•	•	3,5		
6	Jeans	40°	800	-	•	-	•	4		
7	Camisas	40°	600	-	•	•	•	2		
8	Mix-Cool 30*: Para refrescar rápidamente prendas poco sucias (no se aconseja utilizarlo para lana, seda y prendas para lavar a mano).	agua fría	800	-	•	-	•	3		
<b>Especiales</b>										
9	Lana: para lana, cachemira, etc.	40°	600	-	•	-	•	2		
10	Seda/Cortinas: para prendas de seda, viscosa, lencería.	30°	0	-	•	-	•	2		
11	Edredones: para prendas rellenas con plumas de ánsar.	30°	1000	-	•	-	•	3		
12	Outwear	30°	400	-	•	-	-	2,5		
13	Sport Shoes	30°	600	-	•	-	•	Max. 2 pares		
<b>Parciales</b>										
	Aclarado	-	1200	-	-	•	•	8		
	Centrifugado	-	1200	-	-	-	-	8		
	Descarga	-	0	-	-	-	-	8		

Para todos los Test Institutes:

- 1) Programa de control según la norma EN 60456: seleccione el programa 2 con una temperatura de 60°C.
- 2) Programa algodón largo: seleccione el programa 2 con una temperatura de 40°C.
- 3) Programa algodón corto: seleccione el programa 4 con una temperatura de 40°C.

## Opciones de lavado

### SMART

La opción **SMART** permite optimizar el lavado en función de la cantidad de ropa efectivamente cargada en la máquina, disminuyendo los tiempos y el consumo de agua y energía. Presionando el botón **SMART** se puede además, seleccionar el tipo de lavado deseado:

- Intensive:** lavado enérgico para prendas muy sucias.
- 4 You:** lavado estándar para prendas normalmente sucias.
- Fast:** lavado rápido para prendas poco sucias.

! Se puede activar solo con los programas 1, 2, 3, 4, 5 (en los tres niveles) y 6, 7, 8 (niveles **4 You** y **Fast**).

### Aclarado Extra

Al elegir esta opción aumentará la eficacia del aclarado y se asegurará la máxima eliminación del detergente. Es útil para pieles particularmente sensibles.

! No se puede activar con los programas 8, , .

### Plancha fácil

Cuando se selecciona esta función, el lavado y el centrifugado se modificarán oportunamente para disminuir la formación de arrugas. Al finalizar el ciclo, la lavadora realizará lentas rotaciones del cesto; el piloto de la opción **PLANCHA FÁCIL** y el de **START/PAUSE** centellearán (el primero azul y el segundo ámbar). Para finalizar el ciclo se deberá presionar el botón **START/PAUSE** o el botón **PLANCHA FÁCIL**. En los programas

10-12 la máquina terminará el ciclo dejando la ropa en remojo, el piloto de la función **PLANCHA FÁCIL** y el de **START/PAUSE** centellearán. Para descargar el agua y poder sacar la ropa, es necesario presionar el botón **START/PAUSE** o el botón **PLANCHA FÁCIL**.

! No se puede activar con los programas 8, 9, 13, , .

### Antimanchas

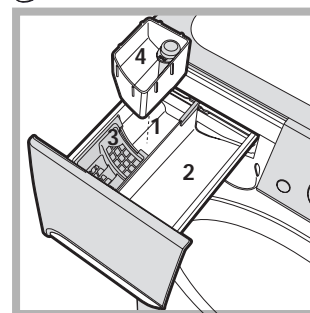

Esta función es útil para eliminar las manchas más resistentes. Introduzca la cubeta adicional 4 suministrada con la máquina, en el compartimento 1. Al dosificar el blanqueador, no supere el nivel "max" indicado en el perno central (ver la figura). Para realizar

sólo el blanqueo, vierta el blanqueador en la cubeta adicional 4, seleccione el programa "Aclarado" y active la opción "Antimancha" . Para blanquear durante el lavado, vierta el detergente y los aditivos, seleccione el programa deseado y active la opción "Antimancha" . El uso de la cubeta adicional 4 excluye el prelavado.

! No se puede activar con los programas 1, 6, 8, 9, 10, 11, 12, 13, , .

# Detergentes y ropa

ES

## Contenedor de detergentes

El buen resultado del lavado depende también de la correcta dosificación del detergente: si se excede la cantidad, no se lava de manera más eficaz, sino que se contribuye a encostrar las partes internas de la lavadora y a contaminar el medio ambiente.

! No use detergentes para el lavado a mano porque producen demasiada espuma.

Extraiga el contenedor de detergentes e introduzca el detergente o el aditivo de la siguiente manera:

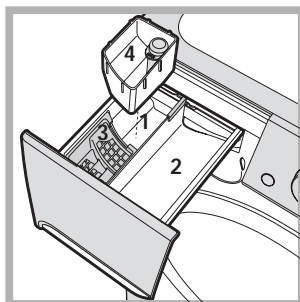

### Compartimento 1: Detergente para prelavado (en polvo)

Antes de verter el detergente, verifique que no esté colocada la cubeta adicional 4.

### Compartimento 2: Detergente para lavado (en polvo o líquido)

El detergente líquido se debe verter sólo antes de la puesta en marcha.

### Compartimento 3: Aditivos (suavizante, etc.)

El suavizante no se debe volcar fuera de la rejilla.

### cubeta adicional 4: Blanqueador

## Preparar la ropa

- Subdivida la ropa según:
  - el tipo de tejido / el símbolo en la etiqueta.
  - los colores: separe las prendas de color y las blancas.
- Vacíe los bolsillos y controle los botones.
- No supere los valores indicados, referidos al peso de la ropa seca:
  - Tejidos resistentes: max 8 kg.
  - Tejidos sintéticos: max 3,5 kg.
  - Tejidos delicados: max 2 kg.
  - Lana: max 2 kg.
  - Seda: max 2 kg.

### ¿Cuánto pesa la ropa?

- 1 sábana 400/500 g
- 1 funda 150/200 g
- 1 mantel 400/500 g
- 1 albornoz 900/1.200 g
- 1 toalla 150/250 g

## Programas particulares

**Jeans:** voltee las prendas antes del lavado y utilice un detergente líquido. Utilice el programa 6.

**Camisas:** utilice el programa 7 para lavar camisas de distintos tipos de telas y color. Garantiza su máximo cuidado minimizando la formación de arrugas.

**Mix-Cool 30':** ha sido estudiado para lavar prendas ligeramente sucias en poco tiempo: dura sólo 30 minutos y de esa manera permite ahorrar energía y

tiempo. Seleccionando el programa 8 es posible lavar en frío tejidos de distinto tipo (excluidas lana y seda), con una carga máxima de 3 kg.

**Lana:** con el programa 9 es posible lavar en la lavadora todas las prendas de lana, aún las que contienen la etiqueta "sólo lavado a mano" . Para obtener los mejores resultados, utilice un detergente específico y no supere 2 kg. de ropa.

**Seda:** utilice el programa correspondiente 10 para lavar todas las prendas de seda. Se aconseja el uso de un detergente específico para prendas delicadas.

**Cortinas:** se recomienda plegarlas y colocarlas dentro de una funda o de una bolsa de red.

Utilice el programa 10.

**Edredones:** para lavar prendas con relleno de pluma de ganso como edredones para camas matrimoniales o individuales (que no excedan los 3 kg. de peso), cojines y anoraks, utilice el programa 11 "Edredones". Se recomienda cargar los edredones en el cesto doblando sus bordes hacia dentro (*ver las figuras*) y no superar los  $\frac{3}{4}$  del volumen de dicho cesto.

Para lograr un lavado óptimo, se recomienda utilizar detergente líquido introduciéndolo en el contenedor de detergente.

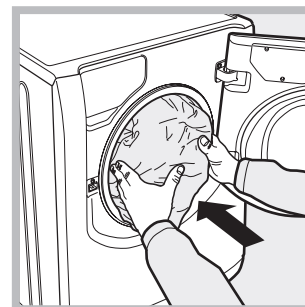

**Outwear** (programa 12) ha sido estudiado para lavar tejidos repelentes al agua y anoraks (por ej.: goretex, poliéster, nylon); para obtener los mejores resultados, utilice detergente líquido y en la dosis correspondiente a la media carga; trate previamente los puños, cuellos y manchas y no utilice suavizante o detergentes con suavizante. *Con este programa no se pueden lavar los edredones acolchados.*

**Sport Shoes** (programa 13) ha sido estudiado para lavar calzado deportivo; para obtener los mejores resultados no lave más de 2 pares a la vez.

! La lavadora fue proyectada y fabricada en conformidad con las normas internacionales de seguridad. Estas advertencias se suministran por razones de seguridad y deben ser leídas atentamente.

## Seguridad general

- Este aparato ha sido fabricado para un uso de tipo doméstico exclusivamente.
- La lavadora debe ser utilizada sólo por personas adultas y siguiendo las instrucciones contenidas en este manual.
- No toque la máquina con los pies desnudos ni con las manos o los pies mojados o húmedos.
- No desenchufe la máquina tirando el cable, sino tomando el enchufe.
- No abra el cajón de detergentes mientras la máquina está en funcionamiento.
- No toque el agua de descarga ya que puede alcanzar temperaturas elevadas.
- En ningún caso fuerce la puerta: podría dañarse el mecanismo de seguridad que la protege de aperturas accidentales.
- En caso de avería, no acceda nunca a los mecanismos internos para intentar una reparación.
- Controle siempre que los niños no se acerquen a la máquina cuando está en funcionamiento.
- Durante el lavado, la puerta tiende a calentarse.
- Si debe ser trasladada, deberán intervenir dos o más personas, procediendo con el máximo cuidado. La máquina no debe ser desplazada nunca por una sola persona ya que es muy pesada.
- Antes de introducir la ropa controle que el cesto esté vacío.

## Eliminaciones

- Eliminación del material de embalaje: respete las normas locales, de ese modo, los embalajes podrán volver a ser utilizados.
- La norma Europea 2002/96/CE sobre la eliminación de aparatos eléctricos y electrónicos, indica que los electrodomésticos no deben ser eliminados de la misma manera que los desechos sólidos urbanos. Los aparatos en desuso se deben recoger separadamente para optimizar el porcentaje de recuperación y reciclaje de los materiales que los componen e impedir potenciales daños para la salud y el medio ambiente. El símbolo de la papelera tachada se encuentra en todos los productos para recordar la obligación de recolección separada. Para mayor información sobre la correcta eliminación de los electrodomésticos, los poseedores de los mismos podrán dirigirse al servicio público responsable o a los revendedores.

## Apertura manual de la puerta

Si desea sacar la ropa de la lavadora y no es posible abrir la puerta debido a un corte de energía eléctrica, proceda del siguiente modo:

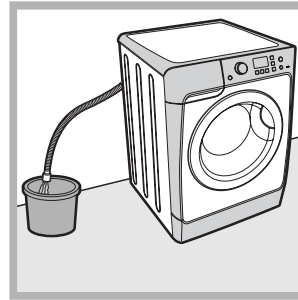

1. desenchufe la máquina.
2. verifique que el nivel de agua en el interior de la máquina sea inferior al hueco de la puerta; si no es así, extraiga el agua en exceso utilizando el tubo de desagüe y recogiéndola en un balde como se indica en la figura.

3. quite el panel de cobertura delantero de la lavadora (ver la página siguiente).

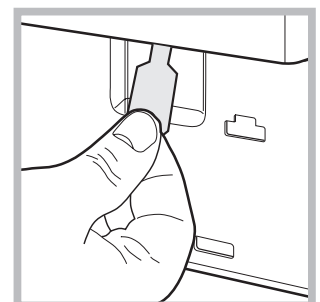
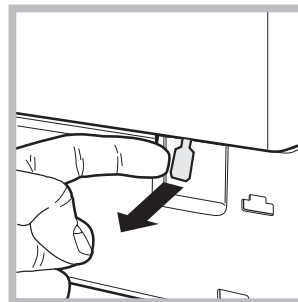

4. utilizando la lengüeta indicada en la figura, tire hacia fuera hasta liberar la varilla de plástico del retén; posteriormente tire hacia abajo y simultáneamente abra la puerta.

5. vuelva a montar el panel verificando, antes de empujarlo hacia la máquina, que los ganchos se hayan introducido en las correspondientes ranuras.

# Mantenimiento y cuidados

ES

## Interrumpir el agua y la corriente eléctrica

- Cierre el grifo de agua después de cada lavado. De este modo se limita el desgaste de la instalación hidráulica de la lavadora y se elimina el peligro de pérdidas.
- Desenchufe la máquina cuando la debe limpiar y durante los trabajos de mantenimiento.

## Limpiar la lavadora

La parte externa y las partes de goma se pueden limpiar con un paño embebido en agua tibia y jabón. No use solventes ni productos abrasivos.

## Limpiar el cajón de detergentes

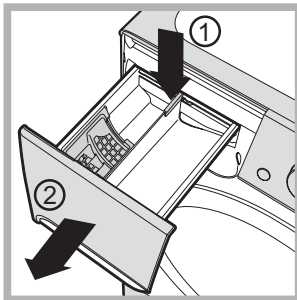

Para extraer el cajón, presione la palanca (1) y tire hacia afuera (2) (ver la figura).

Lávelo debajo del agua corriente, esta limpieza se debe realizar frecuentemente.

## Limpiar la bomba

La lavadora posee una bomba autolimpiante que no necesita mantenimiento. Pero puede suceder que objetos pequeños (monedas, botones) caigan en la precámara que protege la bomba, situada en la parte inferior de la misma.

! Verifique que el ciclo de lavado haya terminado y desenchufe la máquina.

Para acceder a la precámara:

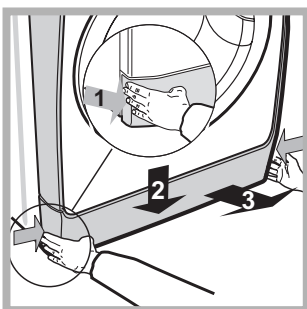

1. quite el panel de cobertura delantero de la máquina presionando hacia el centro, luego empuje hacia abajo desde ambos costados y extráigalo (ver las figuras).

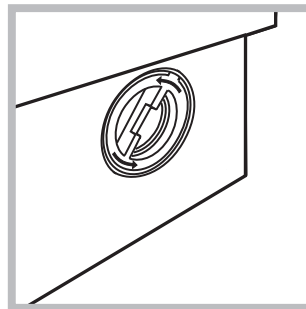

2. desenrosque la tapa girándola en sentido antihorario (ver la figura); es normal que se vuelque un poco de agua;

3. limpie con cuidado el interior;
4. vuelva a enroscar la tapa;
5. vuelva a montar el panel verificando, antes de empujarlo hacia la máquina, que los ganchos se hayan introducido en las correspondientes ranuras.

## Controlar el tubo de alimentación de agua

Controle el tubo de alimentación al menos una vez al año. Si presenta grietas o rajaduras debe ser sustituido: durante los lavados, las fuertes presiones podrían provocar roturas imprevistas.

! No utilice nunca tubos ya usados.

Puede suceder que la lavadora no funcione. Antes de llamar al Servicio de Asistencia Técnica (ver "Asistencia Técnica"), controle que no se trate de un problema de fácil solución utilizando la siguiente lista.

## **Anomalías:**

### **La lavadora no se enciende.**

## **Posibles causas / Solución:**

- El enchufe no está introducido en la toma de corriente, o no hace contacto.
- En la casa no hay corriente.

### **El ciclo de lavado no comienza.**

- La puerta no está correctamente cerrada.
- El botón ON/OFF no fue pulsado.
- El botón START/PAUSE no ha sido presionado.
- El grifo de agua no está abierto.
- Se fijó un retraso de la hora de puesta en funcionamiento.

### **La lavadora no carga agua (En la pantalla se visualiza el mensaje "H2O" centelleante).**

- El tubo de alimentación de agua no está conectado al grifo.
- El tubo está plegado.
- El grifo de agua no está abierto.
- En la casa no hay agua.
- No hay suficiente presión.
- El botón START/PAUSE no ha sido presionado.

### **La lavadora carga y descarga agua continuamente.**

- El tubo de descarga no está instalado entre los 65 y 100 cm. del suelo (ver "Instalación").
- El extremo del tubo de descarga está sumergido en el agua (ver "Instalación").
- La descarga de pared no posee un respiradero.

Si después de estas verificaciones, el problema no se resuelve, cierre el grifo de agua, apague la lavadora y llame al Servicio de Asistencia Técnica. Si la vivienda se encuentra en uno de los últimos pisos de un edificio, es posible que se verifiquen fenómenos de sifonaje, por ello la lavadora carga y descarga agua de modo continuo. Para eliminar este inconveniente se encuentran disponibles en el comercio válvulas especiales que permiten evitar el sifonaje.

### **La lavadora no descarga o no centrifuga.**

- El programa no prevé la descarga: con algunos programas es necesario activarla manualmente .
- La opción PLANCHA FÁCIL está activa: para completar el programa, presione el botón START/PAUSE ("Programas y opciones").
- El tubo de descarga está plegado (ver "Instalación").
- El conducto de descarga está obstruido.

### **La lavadora vibra mucho durante la centrifugación.**

- El cesto, en el momento de la instalación, no fue desbloqueado correctamente (ver "Instalación").
- La máquina no está instalada en un lugar plano (ver "Instalación").
- Existe muy poco espacio entre la máquina, los muebles y la pared (ver "Instalación").

### **La lavadora pierde agua.**

- El tubo de alimentación de agua no está bien enroscado (ver "Instalación").
- El contenedor de detergentes está obstruido (para limpiarlo ver "Mantenimiento y cuidados").
- El tubo de descarga no está bien fijado (ver "Instalación").

### **Los pilotos de las "Opciones" y de START/PAUSE centellean velozmente y en la pantalla se visualiza un código de anomalía (por ej.: F-01, F-..).**

- Apague la máquina y desenchúfela, espere aproximadamente 1 minuto y luego vuelva a encenderla.
- Si la anomalía persiste, llame al Servicio de Asistencia Técnica.

### **Se forma demasiada espuma.**

- El detergente no es específico para la lavadora (debe contener algunas de las frases "para lavadora", "a mano o en lavadora" o similares).
- La dosificación fue excesiva.

# Asistencia Técnica

---

ES

## **Antes de llamar al Servicio de Asistencia Técnica:**

- Verifique si la anomalía la puede resolver Ud. solo (ver “Anomalías y soluciones”).
- Vuelva a poner en marcha el programa para controlar si el inconveniente fue resuelto;
- Si no es así, llame a un Centro de Asistencia Técnica.

! No recurra nunca a técnicos no autorizados.

## **Comuniqué:**

- el tipo de anomalía;
- el modelo de la máquina (Mod.);
- el número de serie (S/N ).

Esta información se encuentra en la placa aplicada en la parte posterior de la lavadora y en la parte delantera abriendo la puerta.

# Instruções para a utilização

## MÁQUINA DE LAVAR ROUPA

PT

Português

**PWE 8128 W**

### Sumário

#### **Instalação, 38-39**

Desembalar e nivelar  
Ligações hidráulicas e eléctricas  
Primeiro ciclo de lavagem  
Dados técnicos

#### **Descrição da máquina de lavar roupa, 40-41**

Painel de comandos  
Visor

#### **Como efectuar um ciclo de lavagem, 42**

#### **Programas e opções, 43**

Tabela dos programas  
Opções de Lavagem

#### **Detergentes e roupa, 44**

Gaveta dos detergentes  
Preparar a roupa  
Programas especiais

#### **Precauções e conselhos, 45**

Segurança geral  
Eliminação  
Abertura manual da porta de vidro

#### **Manutenção e cuidados, 46**

Interromper a alimentação de água e de corrente eléctrica  
Limpar a máquina de lavar roupa  
Limpar a gaveta dos detergentes  
Limpar a bomba  
Verificar o tubo de alimentação de água

#### **Anomalias e soluções, 47**

#### **Assistência, 48**

# Instalação

PT

! É importante guardar este livrete para poder consultá-lo a qualquer momento. Se a máquina for vendida, cedida ou transferida, certifique-se que este livrete permaneça com a máquina para informar o novo proprietário acerca do seu funcionamento e das respectivas advertências.

! Leia com atenção estas instruções: há importantes informações acerca da instalação, da utilização e da segurança.

## Desembalar e nivelar

### Desembalar

1. Tire a máquina de lavar roupa da embalagem.
2. Verifique se a máquina de lavar roupa sofreu danos no transporte. Se estiver danificada não efectue a sua ligação e contacte o revendedor.

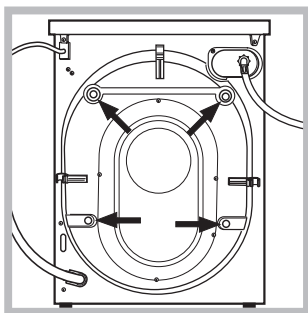

3. Tire os 4 parafusos de protecção para o transporte e a borrachinha com o respectivo calço, situados na parte traseira (veja a figura).

4. Tape os furos com as tampas em plástico fornecidas.
5. Guarde todas as peças: se for necessário transportar a máquina de lavar roupa, terão de ser montadas outra vez.

! Embalagens não são brinquedos para as crianças!

### Nivelamento

1. Instale a máquina de lavar roupa sobre um pavimento plano e rígido, sem encostá-la em paredes, móveis nem outro.

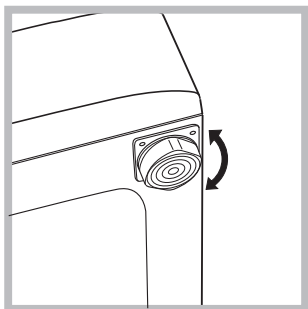

2. Se o pavimento não for perfeitamente horizontal, para compensar qualquer irregularidade, desatarraxe ou atarraxe os pés dianteiros (veja a figura); ; o ângulo de inclinação, medido no plano de trabalho, não deve ultrapassar 2°.

Um cuidadoso nivelamento dá estabilidade à máquina e evita vibrações, ruídos e deslocamentos durante o funcionamento. Se houver tapete ou alcatifa, regule os pés **De modo a que debaixo** da máquina de lavar roupa haja um espaço suficiente para ventilação.

## Ligações hidráulicas e eléctricas

### Ligação do tubo de alimentação da água

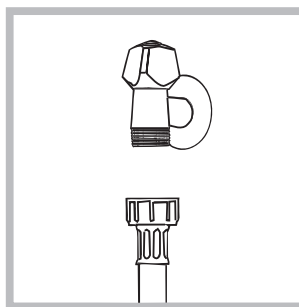

1. Realize a ligação do tubo de alimentação parafusando-o a uma torneira de água fria com bocal de rosca de 3/4 gás (veja a figura). Antes de realizar esta ligação, haja a água escorrer até estar límpida.

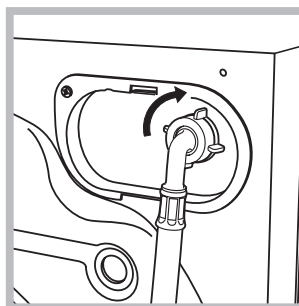

2. Ligue o tubo de alimentação na máquina de lavar roupa atarraxando-o no apropriado fornecimento da água, na parte traseira, em cima à direita (veja a figura).

3. Tome cuidado para o tubo não ser dobrado nem esmagado.

! A pressão hídrica da torneira deve ser entre os valores da tabela dos Dados técnicos (veja a página ao lado).

! Se o comprimento do tubo de alimentação não for suficiente, contacte uma oficina especializada ou um técnico autorizado.

! Nunca utilize tubos já usados.

! Utilize aqueles fornecidos com a máquina.

### Ligação do tubo de descarga

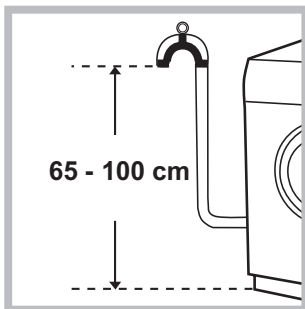

Ligue o tubo de descarga, sem dobrá-lo, a uma conduta de descarga ou a uma descarga na parede situada entre 65 e 100 cm de altura do chão;

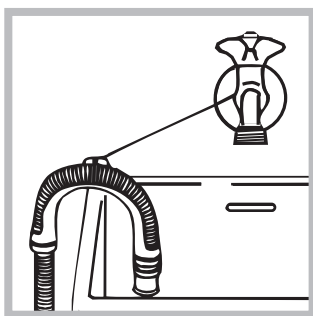

ou coloque na beira de um lavabo ou de uma banheira, prenda na torneira a guia fornecida (veja a figura). A ponta solta do tubo de descarga não deve permanecer emergida na água.

! É desaconselhado empregar tubos de extensão; mas se for indispensável, a extensão deve ter o mesmo diâmetro do tubo original e não medir mais de 150 cm de comprimento.

### Ligação eléctrica

Antes de ligar a ficha na tomada eléctrica, certifique-se que:

- a tomada tenha uma ligação à terra e seja nos termos da legislação;
- a tomada tenha a capacidade para suportar a carga máxima de potência da máquina, indicada na tabela dos Dados técnicos (veja ao lado);
- a tensão de alimentação seja entre os valores indicados na tabela dos Dados técnicos (veja ao lado);
- a tomada seja compatível com a ficha da máquina de lavar roupa. Se não for, substitua a tomada ou a ficha.

! Esta máquina de lavar roupa não deve ser instalada ao aberto, nem mesmo abrigada, porque é muito perigoso deixá-la exposta à chuva e às tempestades.

! Depois de ter instalado a máquina de lavar roupa, o acesso à tomada eléctrica deve ser fácil.

! Não empregue extensões nem fichas múltiplas.

! O cabo não deve ser dobrado nem apertado.

! O cabo de alimentação deve ser substituído somente por técnicos autorizados.

Atenção! O fabricante declina toda a responsabilidade se estas regras não forem respeitadas.

### Primeiro ciclo de lavagem

Depois da instalação, antes de usar, efectue um ciclo de lavagem com detergente mas sem roupa, defina o programa 2.

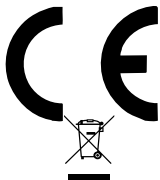
Dados técnicos	
<b>Modelo</b>	PWE 8128 W
<b>Medidas</b>	largura 59,5 cm altura 85 cm profundidade 62 cm
<b>Capacidade</b>	de 1 a 8 kg
<b>Ligações eléctricas</b>	veja a placa das características técnicas colocada na máquina.
<b>Ligações hídricas</b>	pressão máxima 1 MPa (10 bars) pressão mínima 0,05 MPa (0,5 bar) capacidade do tambor 62 litros
<b>Velocidade da centrifugação</b>	até 1200 rotações por minuto
<b>Programas de controlo segundo a norma EN 60456</b>	programa 2; temperatura 60°C, efectuado com 8 kg de carga.
	Esta aparelhagem é em conformidade com as seguintes Directivas Comunitárias: - 89/336/CEE dl 03/05/89 (Compatibilidade Electromagnética) e posteriores modificações. - 2002/96/CE - 2006/95/CE (Baixa tensão)

# Descrição da máquina de lavar roupa

## Painel de comandos

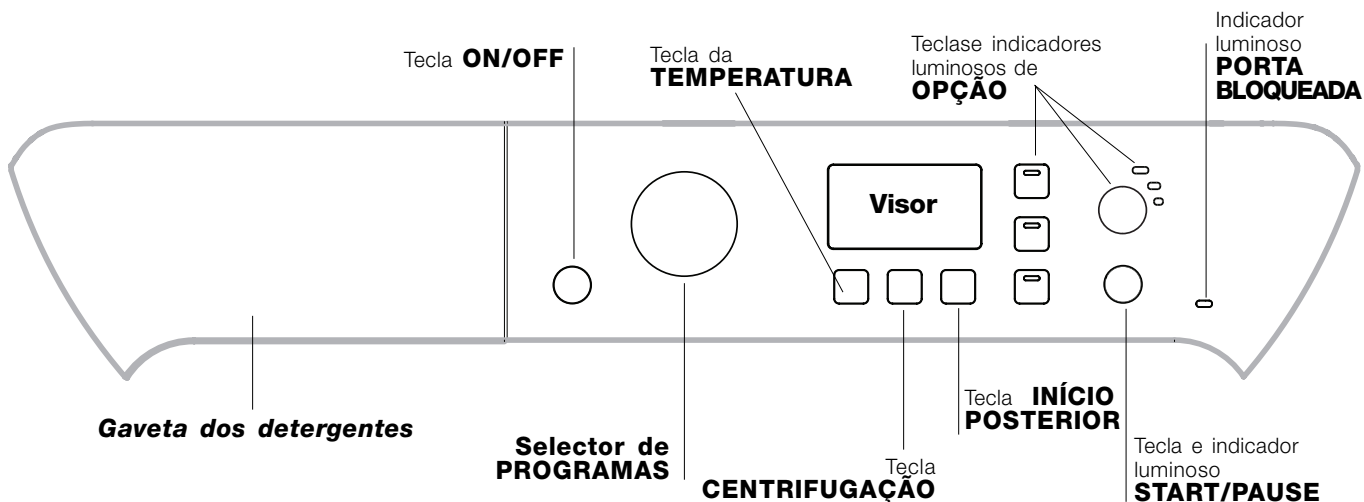



**Gaveta dos detergentes:** para colocar detergentes e aditivos (veja "Detergentes e roupa").

Tecla **ON/OFF** : carregue brevemente no botão para ligar ou desligar a máquina. O indicador luminoso START/PAUSE que pisca lentamente com a cor azul, indica que a máquina está ligada. Para desligar a máquina de lavar roupa durante a lavagem, é necessário manter pressionado o botão por mais tempo, aproximadamente 3 segundos; uma pressão breve ou acidental não permitirá o desligamento da máquina. O desligamento da máquina durante uma lavagem em curso anula a própria lavagem.



Selector de **PROGRAMAS**: para seleccionar o programa desejado (veja a "Tabela dos programas").



Botões e indicadores luminosos **OPÇÃO**: para seleccionar as opções disponíveis. O indicador luminoso correspondente à opção seleccionada permanecerá aceso.

Tecla **CENTRIFUGAÇÃO** : pressionar para reduzir ou excluir completamente a centrifugação; o valor é indicado no visor.

Tecla **TEMPERATURA** : pressionar para reduzir ou excluir a temperatura; o valor é indicado no visor.

Tecla **INÍCIO POSTERIOR** : pressionar para programar um início atrasado do programa escolhido; o atraso é indicado no visor.

Tecla e indicador luminoso **START/PAUSE** : quando o indicador luminoso azul acende com intermitência lenta, carregar na tecla para iniciar uma lavagem. Quando o ciclo iniciar, o indicador permanecerá aceso fixo. Para colocar em pausa a lavagem, carregar novamente no botão; o indicador ficará intermitente na cor laranja. Se o símbolo  não estiver iluminado, será possível abrir a porta de vidro. Para fazer iniciar a lavagem do ponto em que foi interrompida, carregar novamente no botão.

Indicador luminoso **Porta bloqueada** : O símbolo aceso indica que a porta está bloqueada. Para evitar danos é necessário aguardar que o símbolo apaga antes de abrir a porta de vidro. Para abrir a porta durante a realização de um ciclo, carregar na tecla START/PAUSE; se o símbolo PORTA DE VIDRO BLOQUEADA  estiver apagado será possível abrir a porta.

### Modalidade de Stand by

Esta máquina de lavar roupa, em conformidade com as novas normas sobre a economia energética, dispõe de um sistema de desligação automática (stand by) que entra em função alguns minutos depois, no caso de inutilização. Carregue brevemente no botão ON/OFF e aguarde até a reactivação da máquina.

## Visor

PT

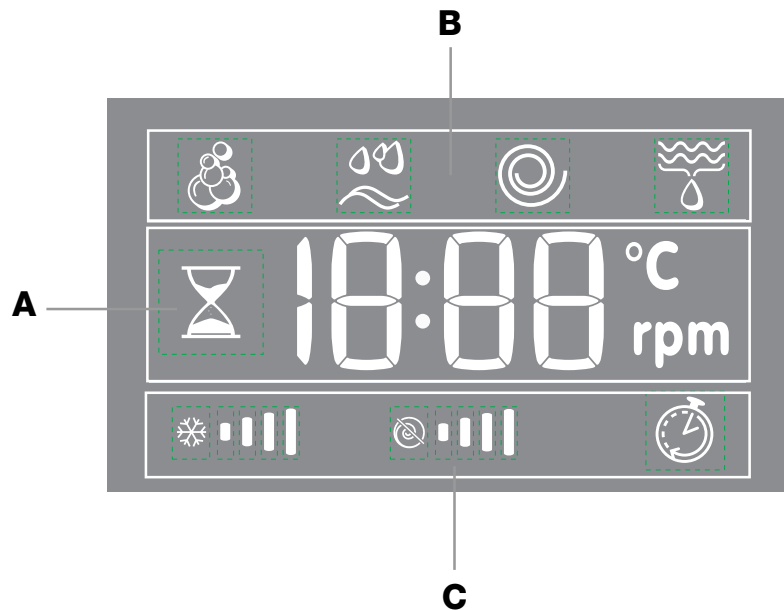





O visor é útil para programar a máquina e fornece muitas informações.

Na secção **A** é visualizada a duração dos vários programas à disposição e com o ciclo iniciado o tempo restante para o fim do mesmo; no caso em que tenha sido programado um INÍCIO POSTERIOR, será visualizado o tempo Restante para o início do programa seleccionado.

Além disto, ao carregar na respectiva tecla, serão visualizados os valores máximos da velocidade de centrifugação e de temperatura que a máquina pode efectuar conforme o programa seleccionado ou os últimos valores seleccionados compatíveis com o programa escolhido.

O ícone da pisca na fase em que a máquina está a analisar os dados conforme o programa e o nível Smart seleccionado. Depois de no máx. 10 minutos do início, o ícone da ampulheta acende-se fixo e é indicado o tempo restante definitivo. O ícone da ampulheta irá desligar-se após aproximadamente 1 minuto da visualização do tempo resíduo definitivo.

Na secção **B** são visualizadas as “fases de lavagem” previstas para o ciclo seleccionado e com o programa iniciado a “fase de lavagem” em curso.

-  Lavagem
-  Enxaguamento
-  Centrifugação
-  Descarga

Na secção **C** estão presentes, da esquerda para a direita, os ícones relativos à “temperatura”, à “centrifugação” e ao “Início posterior”.

As barras da “temperatura”  indicam o nível de temperatura relativo ao máximo seleccionável para o ciclo programado.





As barras da “centrifugação”  indicam o nível de centrifugação relativo ao máximo seleccionável para o ciclo programado.



O símbolo “INÍCIO POSTERIOR”  iluminado indica que no visor é visualizado o valor do “Início posterior” configurado.

# Como efectuar um ciclo de lavagem

PT

1. **LIGAR A MÁQUINA.** Carregue na tecla ; o indicador luminoso START/PAUSE piscará lentamente na cor azul.
2. **COLOCAR A ROUPA** Abrir a porta de vidro. Coloque a roupa dentro da máquina prestando atenção para não superar a carga máxima indicada na tabela dos programas na página seguinte.
3. **DOSAGEM DO DETERGENTE.** Extrair a gaveta e deitar o detergente nos específicos recipientes como explicado no parágrafo “*Detergentes e roupa*”.
4. **FECHAR A PORTA DE VIDRO.**
5. **Escolha do programa.** Selecciona com o selector dos PROGRAMAS o programa desejado; ao mesmo é associada uma temperatura e uma velocidade de centrifugação que podem ser modificadas. No visor aparecerá a duração do ciclo.
6. **PERSONALIZAR O ciclo de lavagem.** Utilizar as específicas teclas:

  **Modificar a temperatura e/ou a centrifugação.** A máquina visualiza automaticamente a temperatura e a centrifugação máximas para o programa seleccionado ou as últimas seleccionadas se compatíveis com o programa escolhido. Carregando no botão  pode-se reduzir a temperatura progressivamente até a lavagem a frio “OFF”. Carregando no botão  pode-se reduzir a centrifugação progressivamente até a sua exclusão “OFF”. Uma posterior pressão dos botões colocará os valores novamente aos máximos previstos.

 **Programar um início posterior.** Para programar o início atrasado do programa escolhido, carregue no botão relativo até alcançar o tempo de atraso desejado. Quando a opção estiver activa, no visor ilumina-se o símbolo . Para cancelar a opção de início posterior, carregue novamente na tecla até que no visor apareça a escrita “OFF”.

**SMART**    **Modificar as características do ciclo.**

- Pressionar o botão para activar a opção; o indicador luminoso correspondente ao botão irá acender-se.
- Carregar novamente no botão para desactivar a opção; o respectivo indicador luminoso irá apagar-se.

! Se a opção seleccionada não for compatível com o programa definido, o indicador luminoso acender-se-á intermitente e a opção não ficará activa.

! Se a opção seleccionada não for compatível com uma outra programada anteriormente, o respectivo indicador luminoso irá piscar e ficará activa somente a segunda, o indicador luminoso do botão irá acender-se.

**Nota:** se a opção SMART estiver activa, qualquer outra opção não compatível não poderá ser activada.

! As opções podem variar a carga recomendada e/ou a duração do ciclo.

7. **INICIAR O PROGRAMA.** Carregar no botão START/PAUSE. O respectivo indicador luminoso ficará azul fixo e a porta de vidro irá bloquear-se (símbolo PORTA BLOQUEADA  aceso). Para modificar um programa durante a realização de um ciclo, **colocar a máquina de lavar roupa em pausa** carregando na tecla START/PAUSE (o indicador luminoso START/PAUSE irá piscar lentamente na cor laranja); seleccionar então o ciclo desejado e carregar novamente no botão START/PAUSE.

Para abrir a porta durante a realização de um ciclo, carregar no botão START/PAUSE; se o símbolo PORTA BLOQUEADA  estiver apagado será possível abrir a porta. Carregar novamente no botão START/PAUSE para fazer iniciar o programa do ponto em que foi interrompido.

8. **FIM DO PROGRAMA.** É indicado pela escrita “END” no visor, quando o símbolo PORTA BLOQUEADA  irá apagar-se será possível abrir a porta. Abrir a porta, retirar a roupa e desligar a máquina.

! Se desejar anular um ciclo já iniciado, carregue por alguns segundos na tecla . O ciclo será interrompido e a máquina irá desligar-se.

## Sistema de balanceamento da carga

Antes de cada centrifugação, para evitar vibrações excessivas e para distribuir a carga em modo uniforme, o tambor efectua algumas rotações a uma velocidade levemente superior àquela de lavagem. Se no fim de repetidas tentativas a carga ainda não estiver correctamente balanceada, a máquina efectuará a centrifugação com uma velocidade inferior àquela prevista. No caso de um excessivo desequilíbrio, a máquina de lavar roupa efectuará a distribuição ao invés da centrifugação. Para favorecer uma melhor distribuição da carga e o seu correcto balanceamento, aconselha-se misturar peças grandes com peças pequenas.

## Tabela dos programas

Programas	Descrição do Programa	Temp. max. (°C)	Velocidade max. (rotações por minuto)	Detergentes e aditivos				Carga max. (Kg)	Duração ciclo	
				Pré-lavagem	Lavagem	Água de Javel	Amaciador			
<b>Diários</b>										
1	<b>Algodão com pré-lavagem:</b> Peças brancas extremamente sujas.	90°	1200	•	•	-	•	8	E possível controlar a duração dos programas de lavagem no visor.	
2	<b>Algodão brancos:</b> Peças brancas extremamente sujas.	90°	1200	-	•	•	•	8		
2	<b>Algodão brancos (1):</b> Brancos e coloridos resistentes muito sujos.	60°	1200	-	•	•	•	8		
2	<b>Algodão (2):</b> Brancos e coloridos delicados muito sujos.	40°	1200	-	•	•	•	8		
3	<b>Algodão:</b> Brancos e coloridos resistentes muito sujos.	60°	1200	-	•	•	•	8		
4	<b>Algodão coloridos (3):</b> Brancos pouco sujos e cores delicadas.	40°	1200	-	•	•	•	8		
5	<b>Sintéticos:</b> Coloridos resistentes pouco sujos.	40°	800	-	•	•	•	3,5		
6	<b>Jeans</b>	40°	800	-	•	-	•	4		
7	<b>Camisas</b>	40°	600	-	•	•	•	2		
8	<b>Mix-Cool 30<sup>®</sup>:</b> Para refrescar rapidamente roupas levemente sujas (não é indicado para lã, seda e roupas que deve ser lavadas à mão).	água fria	800	-	•	-	•	3		
<b>Especiais</b>										
9	<b>Lã:</b> Para lã, cashmere, etc.	40°	600	-	•	-	•	2		
10	<b>Seda / cortinas:</b> Para roupas de seda, viscosa, lingerie.	30°	0	-	•	-	•	2		
11	<b>Edredões:</b> Para peças com enchimento em plumas de ganso.	30°	1000	-	•	-	•	3		
12	<b>Outwear</b>	30°	400	-	•	-	-	2,5		
13	<b>Sport Shoes</b>	30°	600	-	•	-	•	Max. 2 pares		
<b>Parciais</b>										
	Enxaguadura	-	1200	-	-	•	•	8		
	Centrifugação	-	1200	-	-	-	-	8		
	Descarga	-	0	-	-	-	-	8		

Para todos Test Institutes:

1) Programa de controlo segundo a norma EN 60456: configurar o programa 2 com uma temperatura de 60°C.

2) Programa longo para algodão: configurar o programa 2 com uma temperatura de 40°C.

3) Programa curto para algodão: configurar o programa 4 com uma temperatura de 40°C.

## Opções de Lavagem

### SMART

A opção **SMART** consente otimizar a lavagem em função da quantidade de roupa efectivamente colocada na máquina, reduzindo os tempos e os consumos de água e energia. Carregando na tecla **SMART** pode-se também seleccionar o tipo de lavagem desejada:

**Intensivo:** lavagem energética para peças de roupa muito sujas.

**4 You:** lavagem padrão para peças de roupa normalmente sujas.

**Fast:** lavagem rápida para peças de roupa pouco sujas.

! Pode ser activada somente nos programas 1, 2, 3, 4, 5 (os três níveis) e 6, 7, 8 (níveis **4 You** e **Fast**).

### Enxaguamento Extra

Seleccionando esta opção aumenta-se a eficácia da enxaguadura, e garante-se a máxima remoção do detergente. É útil para quem tem a pele particularmente sensível.

! Não pode ser activada nos programas 8, , .

### Engomar Fácil

Seleccionando esta função, a lavagem e a centrifugação serão oportunamente modificadas para reduzir a formação de rugas. No fim do ciclo, a máquina de lavar roupa efectuará lentas rotações do tambor; o indicador luminoso da função “Engomar Fácil” e aquele de START/PAUSE ficarão intermitentes (o primeiro azul, o segundo âmbar). Para terminar o ciclo, carregar no botão START/

PAUSE ou na tecla “Engomar Fácil”. Nos programas 10-12 a máquina terminará o ciclo com a roupa de molho e os indicadores luminoso da função “Engomar Fácil” e o de START/PAUSE irão piscar. Para descarregar a água e poder retirar a roupa é necessário carregar na tecla START/PAUSE ou na tecla “Engomar Fácil”.

! Não pode ser activada nos programas 8, 9, 13, , .

### Anti-mancha

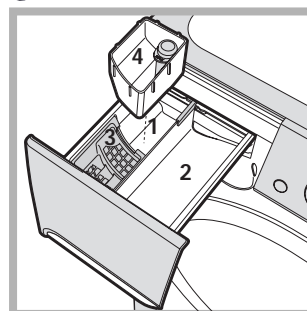

Esta função é útil para eliminar as manchas mais resistentes. Colocar o recipiente adicional 4, fornecido com o produto, no recipiente 1. Quando deitar a lixívia, não ultrapasse o nível “máx” indicado no pino central (veja a figura). Para efectuar somente o branqueamento

deitar a lixívia na gaveta adicional 4, estabelecer o programa “Enxaguamento” e activar a opção “Anti-mancha” . Para branquear durante a lavagem deite detergente e os aditivos, configure o programa que desejar e seleccione a opção “Anti-mancha” . Se utilizar a gaveta adicional 4 exclui-se a pré-lavagem.

! Não pode ser activada nos programas 1, 6, 8, 9, 10, 11, 12, 13, , .

# Detergentes e roupa

PT

## Gaveta dos detergentes

O bom resultado da lavagem depende também do emprego da dose certa de detergente: com excessos não se lava de maneira mais eficaz, mas contribui-se para formar crostas nas peças internas da máquina de lavar roupa e poluir o meio ambiente.

**!** Não use detergentes para lavagem à mão, porque formam demasiada espuma.

Tire a gaveta dos detergentes e deite o detergente ou o aditivo da seguinte maneira:

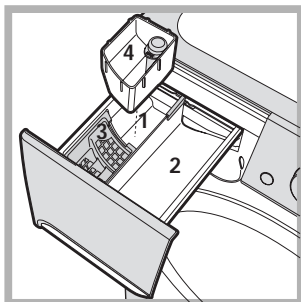

### Gaveta 1: Detergente para pré-lavagem (em pó)

Antes de deitar detergente verifique se está colocada a gaveta adicional 4.

### Gaveta 2: Detergente para lavagem (em pó ou líquido)

O detergente líquido deve ser deitado somente depois da máquina ter arrancado.

### Gaveta 3: Aditivos (para amaciar etc.)

O aditivo para amaciar não deve ultrapassar a grade.

### gaveta adicional 4: Água de Javel

## Preparar a roupa

- Divida a roupa em função:
  - do tipo de tecido / do símbolo na etiqueta.
  - as cores: separe as peças coloridas das brancas.
- Esvazie as algibeiras e verifique se há botões soltos.
- Não ultrapasse os valores indicados que se referem ao peso da roupa enxuta:
  - Tecidos resistentes: máx. 8 kg.
  - Tecidos sintéticos: máx. 3,5 kg.
  - Tecidos delicados: máx. 2 kg.
  - Lã: máx. 2 kg.
  - Seda: máx. 2 kg.

### Quanto pesa a roupa?

- 1 lençol 400 - 500 g.
- 1 fronha 150 - 200 g.
- 1 toalha de mesa 400 - 500 g.
- 1 roupão 900 - 1.200 g.
- 1 toalha de rosto 150 - 250 g.

## Programas especiais

**Jeans:** vire do avesso as roupas antes de lavar e use um detergente líquido. Utilize o programa 6.

**Camisas:** utilize o programa específico 7 para lavar camisas de vários tipos de tecido e cores.

Garante a máxima cura minimizando a formação de dobras.

**Mix-Cool 30':** foi estudado para em pouco tempo lavar peças levemente sujas: leva apenas 30 minutos e, desta maneira, economiza energia e tempo. Se regular

o programa 8 será possível lavar juntos tecidos de natureza diferente (excepto lã e seda), com uma carga máxima de 3 Kg.

**Lã:** com o programa 9 é possível lavar na máquina todas as peças de lã, mesmo aquelas com a etiqueta "lavar somente à mão" . Para obter os melhores resultados, utilize um detergente específico e não ultrapasse 2 kg. de carga.

**Seda:** utilize o programa específico 10 para lavar todas as roupas de seda. Aconselha-se o uso de um detergente específico para tecidos delicados.

**Cortinas:** dobre-as bem e coloque-as dentro de uma fronha ou de um saquinho de rede.

Utilize o programa 10.

**Edredões:** para lavar peças com enchimento de plumas de ganso de casal ou de solteiro (com peso inferior a 3 kg), travesseiros, jaquetas, utilizar o programa específico 11 "Edredões". Recomenda-se colocar as peças no tambor dobrando as suas pontas para dentro (*veja as figuras*) e de não superar os  $\frac{3}{4}$  do volume do próprio tambor.

Para obter óptimos resultados de lavagem recomenda-se utilizar o detergente líquido dosado na gaveta dos detergentes.



**Outwear** (programa 12) foi estudado para lavar tecidos hidropelentes e anoraques (por ex. Goretex, poliéster, nylon); para obter os melhores resultados, utilize detergente líquido e use uma dose adequada para a meia carga; pré-tratar os punhos, colarinhos e manchas; não use amaciador ou detergente com amaciador. *Com este programa não se podem lavar os edredões embutidos.*

**Sport Shoes** (programa 13) foi estudado para lavar calçados desportivos; para obter os melhores resultados não lave mais de 2 pares por ciclo.

! Esta máquina de lavar roupa foi projectada e fabricada em conformidade com os regulamentos internacionais de segurança. Estas advertências são fornecidas por razões de segurança e devem ser lidas com atenção.

## Segurança geral

- Este aparelho foi projectado exclusivamente para um uso doméstico.
- Esta máquina de lavar roupa deve ser utilizada somente por pessoas adultas e conforme as instruções apresentadas neste livrete.
- Não toque na máquina com os pés descalços nem com as mãos ou os pés molhados ou húmidos.
- Não puxe o cabo eléctrico para tirar a ficha da tomada, pegue a ficha mesmo.
- Não abra a gaveta dos detergentes enquanto a máquina estiver a funcionar.
- Não toque a água de descarga, que poderá chegar a temperaturas altas.
- Em nenhum caso force a porta para abri-la: poderá danificar o mecanismo de segurança que a protege contra aberturas acidentais.
- Se houver avarias, em nenhum caso mexa nos mecanismos internos para tentar reparar.
- Verifique sempre que criança não se aproximem da máquina a funcionar.
- Durante a lavagem a porta de vidro tende a aquecer-se.
- Se for preciso deslocá-la, são precisas pelo menos duas ou três pessoas, com a máxima atenção. Nunca sozinho porque a máquina é muito pesada.
- Antes de colocar a roupa controle que o tambor esteja vazio.

## Eliminação

- Eliminação do material de embalagem: obedeça os regulamentos locais, de maneira que as embalagens possam ser reutilizadas.
- A directiva Europeia 2002/96/CE relativa aos resíduos de equipamentos eléctricos e electrónicos prevê que os electrodomésticos não devem ser eliminados no normal fluxo dos resíduos sólidos urbanos. Os aparelhos que deixaram de ser utilizados devem ser recolhidos separadamente para otimizar a taxa de recuperação e reciclagem dos materiais que os compõem e impedir potenciais danos à saúde e ao meio ambiente. O símbolo do contentor de lixo barrado com uma cruz está presente em todos os produtos para lembrar o dever de recolha selectiva. Para mais informações sobre o correcto desmantelamento dos electrodomésticos, contacte o serviço público especializado ou os revendedores.

## Abertura manual da porta de vidro

Caso não seja possível abrir a porta de vidro por falta de energia eléctrica e quiser pendurar a roupa lavada, proceda da seguinte maneira:

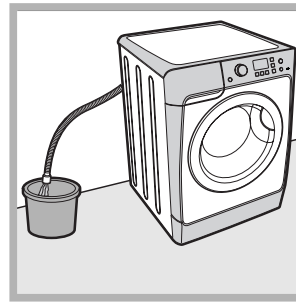

1. tire a ficha da tomada de corrente.
2. verifique que o nível de água no interior da máquina seja inferior respeito à abertura da porta de vidro; caso contrário, tirar a água em excesso através do tubo de descarga recolhendo-a num balde como indicado na figura.

3. remova o painel de cobertura no lado anterior da máquina de lavar roupa (veja a página seguinte).

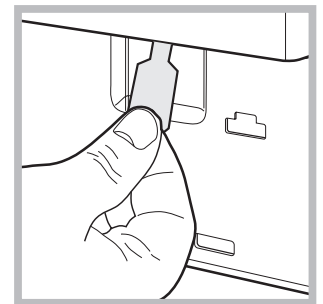
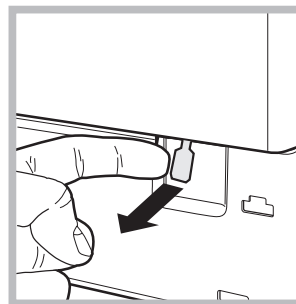

4. utilizando a lingueta indicada na figura, puxe para o externo até liberar o tirante de plástico do fecho; puxá-lo sucessivamente para baixo e contemporaneamente abrir a porta.

5. monte outra vez o painel, certifique-se, antes de empurrá-la na máquina, que os ganchos foram colocados nas respectivas ranhuras.

# Manutenção e cuidados

PT

## Interromper a alimentação de água e de corrente eléctrica

- Feche a torneira da água depois de cada lavagem. Desta maneira diminuiu-se o desgaste do sistema hidráulico da máquina de lavar roupa e elimina-se o risco de inundação.
- Tire a ficha da tomada eléctrica quando for limpar a máquina de lavar roupa e durante os trabalhos de manutenção.

## Limpar a máquina de lavar roupa

A parte externa e as peças em borracha podem ser limpas com um pano molhado com água morna e sabão. Não empregue solventes nem abrasivos.

## Limpar a gaveta dos detergentes

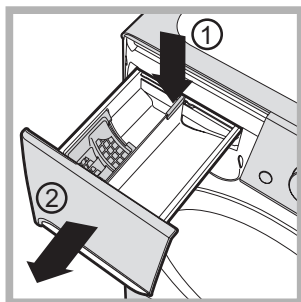

Para extrair a gaveta, pressione a lingueta (1) e puxe para fora (2) (veja a figura). Lave-a com água corrente; esta limpeza deve ser efectuada frequentemente.

## Limpar a bomba

Esta máquina de lavar roupa é equipada com uma bomba com limpeza automática que não precisa de operações de manutenção. Entretanto pode acontecer que pequenos objectos (moedinhas, botões) caiam na pré-câmara que protege a bomba, situada na parte inferior da mesma.

! Certifique-se que o ciclo de lavagem tenha terminado e tire a ficha da tomada.

Para obter acesso à pré-câmara:

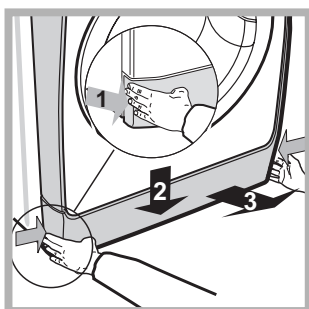

1. remova o painel de cobertura no lado anterior da máquina empurrando para o centro, em seguida empurre para baixo de ambos os lados e remova-o (veja as figuras).

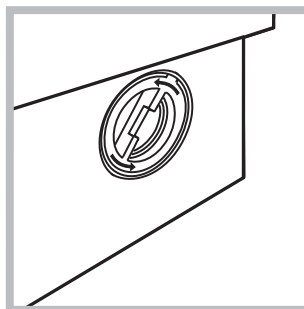

2. desenrosque a tampa girando-a no sentido anti-horário (veja a figura). é normal que perca um pouco de água;

3. limpe o interior com cuidado;
4. enrosque outra vez a tampa;
5. monte outra vez o painel, certifique-se, antes de empurrá-la na máquina, que os ganchos foram colocados nas respectivas ranhuras.

## Verificar o tubo de alimentação de água

Verifique o tubo de alimentação pelo menos uma vez por ano. Se houver rachaduras ou fendas, será necessário substituí-lo: durante as lavagens as fortes pressões podem provocar repentinas quebras.

! Nunca utilize tubos já usados.

Pode acontecer que a máquina de lavar roupa não funcione. Antes de telefonar para a Assistência Técnica (veja "Assistência"), verifique se não se trata de um problema fácil de resolver com ajuda da seguinte lista.

## Anomalias:

**A máquina de lavar roupa não liga.**

**O ciclo de lavagem não inicia.**

**A máquina de lavar roupa não carrega água (no visor é visualizada a palavra "H2O" intermitente).**

**A máquina de lavar roupa carrega e descarrega água continuamente.**

**A máquina de lavar roupa não descarrega ou nem realiza centrifugação.**

**A máquina de lavar roupa vibra muito durante a centrifugação.**

**Da máquina de lavar roupa está a vazar água.**

**Irão piscar os indicadores luminosos das "Opções" e o indicador de START/PAUSE e o visor irá indicar um código de anomalia (por ex.: F-01, F-..).**

**Está a formar-se demasiada espuma.**

## Possíveis causas / Solução:

- A ficha não está colocada na tomada eléctrica, ou não o suficiente para haver contacto.
  - Em casa não há corrente.
  - A porta de vidro não está bem fechada.
  - O botão ON/OFF não foi pressionado.
  - O botão START/PAUSE não foi pressionado.
  - A torneira da água não está aberta.
  - Foi programado um atraso de uma hora no início.
  - O tubo de alimentação de água não está ligado na torneira.
  - O tubo está dobrado.
  - A torneira da água não está aberta.
  - Está a faltar água em casa.
  - Não há suficiente pressão.
  - O botão START/PAUSE não foi pressionado.
  - O tubo de descarga não está instalado entre 65 e 100 cm de altura do chão (veja "Instalação").
  - A ponta do tubo de descarga está imersa na água (veja "Instalação").
  - Da descarga na parede não foi sangrado o ar.
- Se depois destas verificações o problema não for resolvido, feche a torneira da água, desligue a máquina de lavar roupa e chame a assistência técnica. Se a morada encontrar-se nos últimos andares de um edifício, é possível que aconteçam fenómenos de sifão por causa dos quais a máquina de lavar roupa carrega e descarrega água continuamente. Para eliminar este inconveniente, há a disposição no comércio apropriadas válvulas contra o efeito sifão.
- No programa não há descarga: com alguns programas será necessário iniciar a descarga manualmente..
  - Está activada a opção "Engomar Fácil: para completar o programa carregue na tecla START/PAUSE (veja "Programas e opções").
  - O tubo de descarga está dobrado (veja "Instalação").
  - A conduta de descarga está entupida.
  - O tambor, no momento da instalação, não foi liberado correctamente (veja "Instalação").
  - A máquina não está nivelada (veja "Instalação").
  - A máquina está apertada entre móveis e parede (veja "Instalação").
  - O tubo de alimentação da água não está bem enroscado (veja "Instalação").
  - O gaveta dos detergentes está entupida (para limpá-la veja "Manutenção e cuidados").
  - O tubo de descarga não está fixado correctamente (veja "Instalação").
  - Desligue a máquina e tire a ficha da tomada, aguarde aproximadamente 1 minuto e volte a ligá-la.  
Se a anomalia persistir, contacte a Assistência Técnica.
  - O detergente não é específico para máquina de lavar roupa (deve haver a escrita "para máquina de lavar", "à mão e para máquina de lavar" ou similares).
  - A dose foi excessiva.

PT

**Antes de contactar a Assistência Técnica:**

- Verifique se consegue resolver a anomalia sozinho (veja “Anomalias e soluções”);
- Reinicie o programa para verificar se o inconveniente foi resolvido;
- Em caso negativo, contacte um Centro de Assistência Técnica.

! Nunca recorra a técnicos não autorizados.

**Comunique:**

- o tipo de anomalia;
- o modelo da máquina (Mod.);
- o número de série (S/N)

Estas informações encontram-se na placa colocada na parte traseira da máquina de lavar roupa e na parte anterior abrindo a porta de vidro.